

1. Filzgolfbahnen weisen im Allgemeinen folgende Normmaße auf:
  - Länge (Bahnen ohne Zielfeld): 6,00 – 16,00 m einschließlich Abschlagplatte
  - Länge (Bahnen mit Zielfeld): 6,00 – 18,00 m einschließlich Abschlagplatte
  - Breite (Innenmaß): 0,90 m
  - Breite der Bande:** max. 8,00 cm
  - Höhe einer Steigung: 0,30 – 1,60 m soweit nicht anders festgelegt  
Die Steigung muss nicht kontinuierlich (linear) erfolgen
  - Zielfeld-Durchmesser: 1,80 m oder 2,40 m
  - Länge der Abschlagplatte: 1,30 – 1,50 m
  - Breite der Abschlagplatte: 0,20 m  
Alternativ: Trapezform mit einer Breite am hinteren Ende von 20 cm und 40 cm am vorderen Ende.
  - Trittfläche für Spieler: 0,80 – 1,00 x 1,60 – 2,00 m
  - Lochdurchmesser soweit nicht anders festgelegt: 0,10 m
2. Die für die Normung maßgeblichen Zeichnungen sind bei der WMF hinterlegt.
3. Nur Anlagen, die Normmaße aufweisen und aus 18 der 32 Normbahnen bestehen, können als Filzgolfanlage zugelassen werden. Abweichungen von +/- 2 % sind erlaubt. Unterschiedliche Alternativen derselben Bahn sind zulässig, jedoch maximal zwei je Anlage.
4. Die Bahnen können in beliebiger Reihenfolge von 1 bis 18 angeordnet werden.
5. Spiegelbildliche Versionen der Bahnen 3, 5, 10, 11, 15, 17, 20 und 22 sind zulässig.
6. Allgemeine Maße in cm:

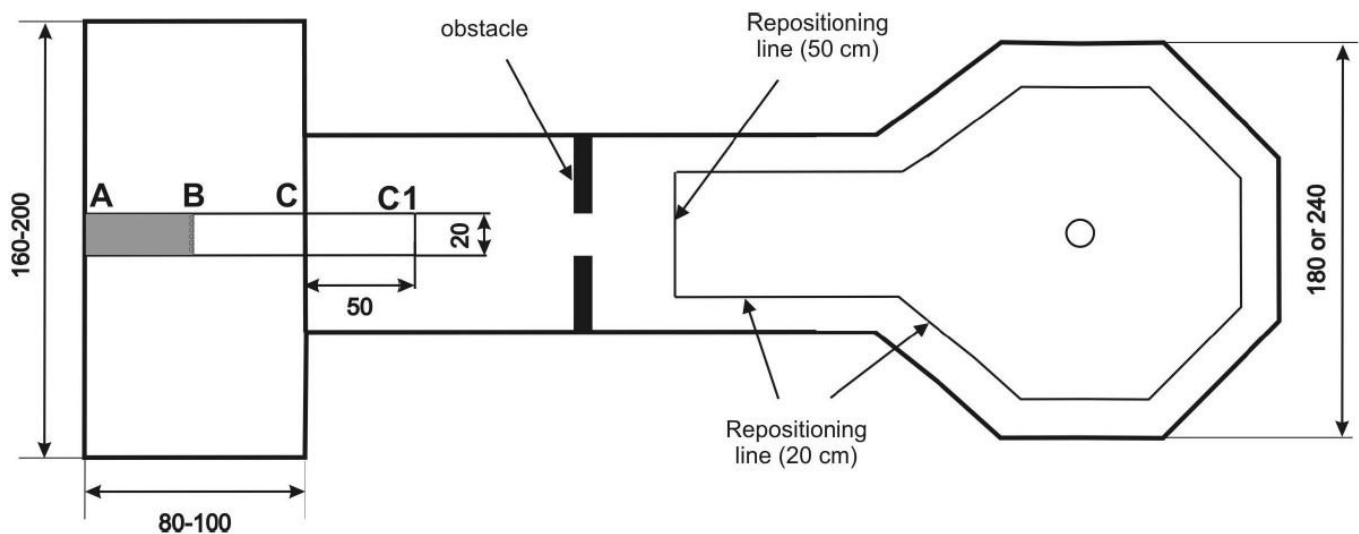

Legende für Bahnzeichnungen:

Border line	Grenzlinie
Obstacle	Hindernis
Repositioning lines	Ablegemarkierungen
Helping line	Hilfslinie

7. Das Abschlagfeld umfasst die gesamte Abschlagplatte zwischen den Markierungen A und B. B befindet sich exakt in der Mitte zwischen A und C. Die Abschlagplatte selbst umfasst den Bereich von A bis C1.
8. Die Position des Ziellochs ist an jeder Stelle im Zielfeld erlaubt, soweit ein Mindestabstand zur Bande von 30 cm eingehalten wird.

- 9.** In jedem Zielfeld müssen Ablegemarkierungen in einem konstanten Abstand von 20 cm von der Bande vorhanden sein. Ablegemarkierungen an Hindernissen haben einen Abstand von 50 cm und an Banden einen Abstand von 20 cm. Weitere Einzelheiten sind im Folgenden für jede Bahn festgelegt.
- 10.** Folgende Bahnen und Hindernisse sind genormt:
1. Einfachtor
  2. Doppeltor
  3. Kästen
  4. Deutscher Absatz
  5. Optische Täuschung
  6. Steigung mit Mittelloch
  7. Briefkasten
  8. Gentleman
  9. Örkelljunga
  10. Winkel
  11. Besonderer Winkel
  12. Mittelhügel
  13. Seitentore
  14. Mulde
  15. Fischgräte
  16. Rinne
  17. Steigung mit Seitenloch
  18. Brücke
  19. Hügel mit Tor
  20. Blitz
  21. Graben
  22. Schräger Hügel mit Tor
  23. Ass-Box
  24. Schwedischer Absatz
  25. Kreuz
  26. Möllberg-Mulde
  27. Steigung mit Vertikalloch
  28. Hufeisen
  29. Zwillingstore
  30. Stationäre Waage
  31. Mittelzielfeld
  32. Passage
- 11.** Folgende Bahnen können mit oder ohne Zielfeld ausgestattet sein: 6, 8, 9, 14, 17, 27, 28 und 30. Weisen sie kein Zielfeld auf, haben sie auch keine Grenzlinie.
- 12.** Die Bahnen dürfen betreten werden, allerdings nur zur Vorbereitung und Ausführung eines Schlages. Es ist nicht erlaubt, die Hindernisse zu betreten.

**Bahn 1 Einfactor**

Alternative 1: Flache Bahn  
Die Grenzlinie befindet sich 50 cm von der Abschlagplatte entfernt.

Alternative 2: Bahn mit Steigung  
Die Grenzlinie befindet sich unmittelbar hinter dem Ende der Steigung.

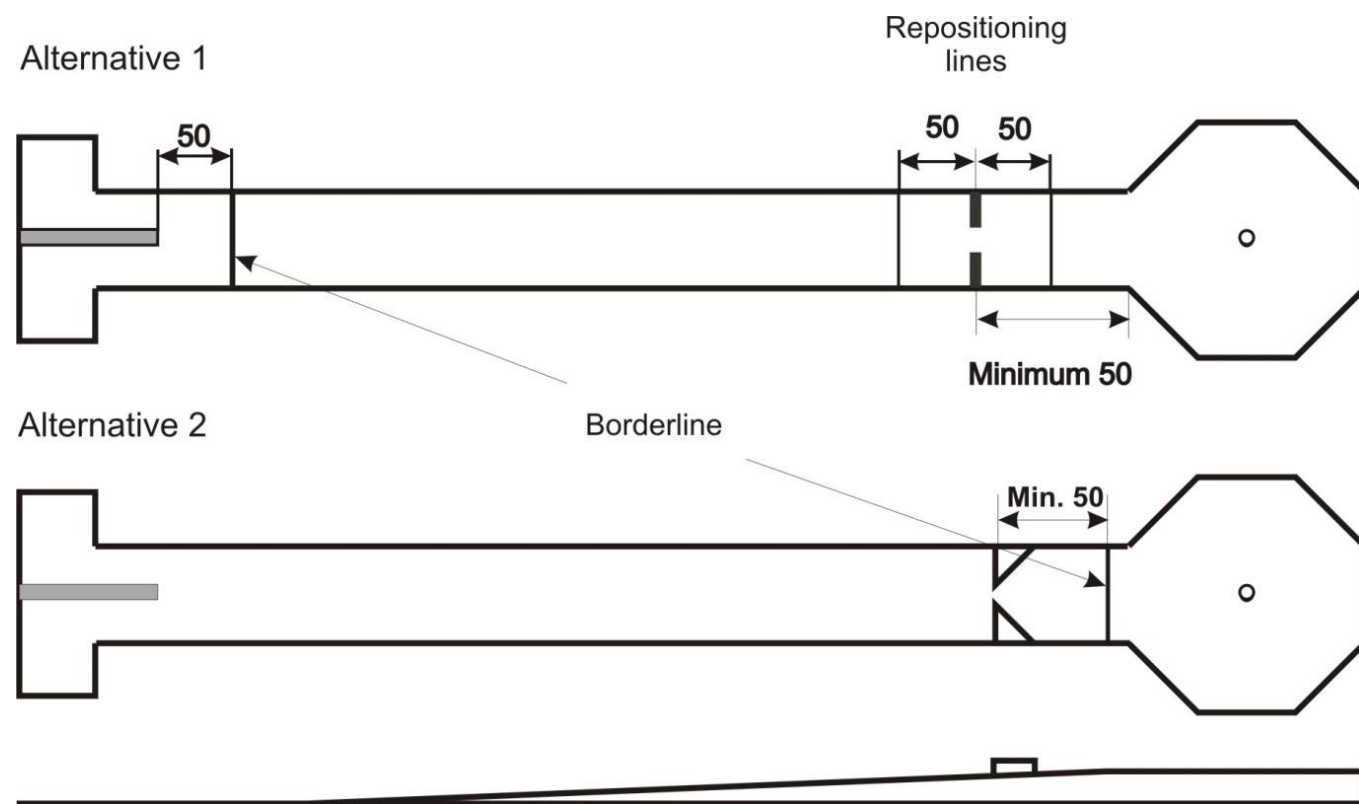

Maße: Länge der Bahn 7 – 13 m  
Breite des Tores siehe Tabelle 1

**Bahn 2** *Doppeltor*

- Alternative 1: Flache Bahn  
Die Grenzlinie befindet sich 50 cm von der Abschlagplatte entfernt.
- Alternative 2: Bahn mit Steigung  
Die Grenzlinie befindet sich unmittelbar hinter dem Ende der Steigung.

Alternative 1

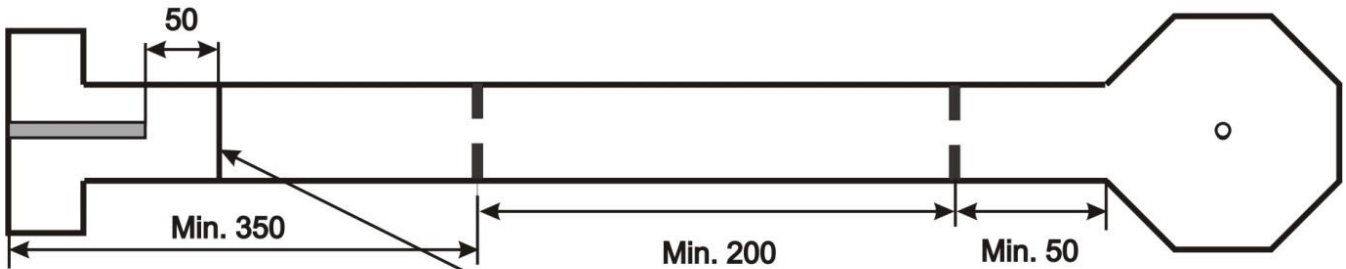

Alternative 2

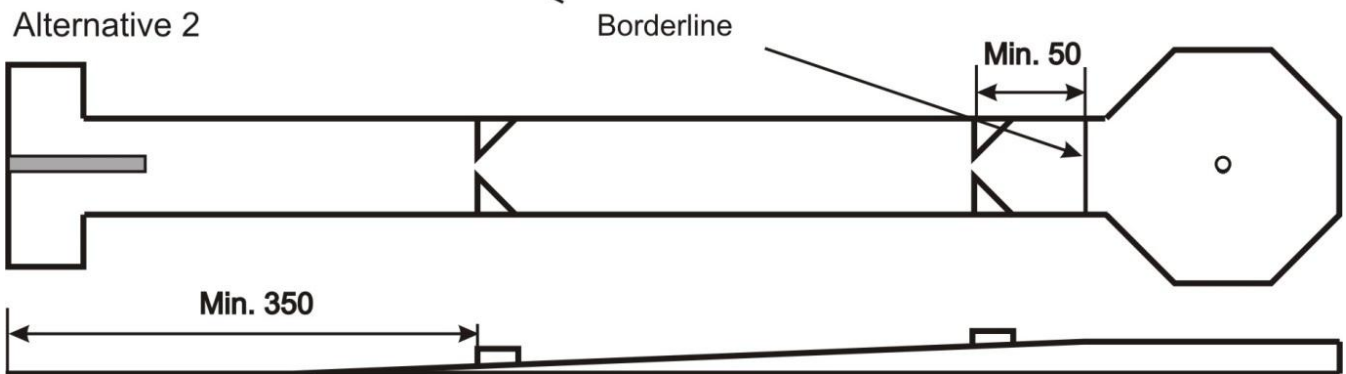

- Maße: Länge der Bahn 7 – 13 m  
Breite des Tores siehe Tabelle 1  
Der Abstand in der Tabelle misst sich vom vorderen Ende des Abschlagfeldes bis zum Beginn des zweiten Hindernisses.
- Sonstiges: Das erste Tor muss mindestens so breit wie das zweite Tor sein.

**Bahn 3** *Kästen*

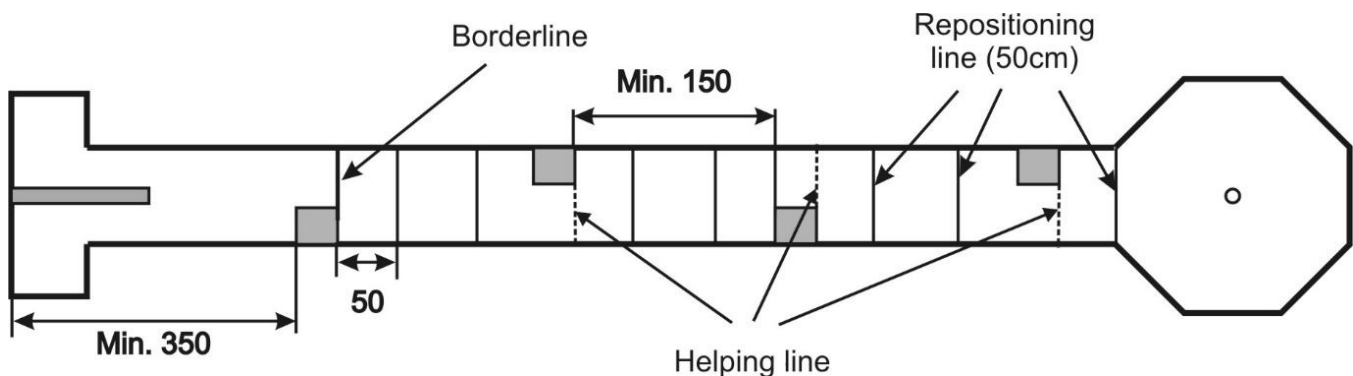

- Maße: Länge der Bahn 10 – 18 m  
Abstand zwischen den Hindernissen Der Abstand zwischen den Kästen muss immer gleich sein  
Breite des Durchganges siehe Tabelle 1  
Der Abstand in der Tabelle misst sich vom vorderen Ende des Abschlagfeldes bis zum Beginn des dritten Hindernisses.
- Grenzlinie: Die Grenzlinie befindet sich unmittelbar am Ende des ersten Kastens

- Hilfslinien: Eine Hilfslinie befindet sich jeweils unmittelbar am Ende der übrigen Kästen.
- Ablegen: Kommt der Ball mit seinem Auflagepunkt nahe vor oder auf der Hilfslinie zur Ruhe, kann er bis zu 50 cm vom Hindernis in Richtung des Abschlagfeldes abgelegt werden. Hat er die Hilfslinie passiert, kann er bis zu 50 cm vom Hindernis in Richtung Ziel abgelegt werden.
- Sonstiges: 3, 4 oder 5 Kästen sind zulässig.

**Bahn 4 Deutscher Absatz**

- Alternative 1: Flache Bahn mit Steigung im Lochbereich  
Die Grenzlinie befindet sich 50 cm von der Abschlagplatte entfernt
- Alternative 2: Bahn mit Plateau und Steigung im Lochbereich  
Die Grenzlinie für Alternative 2 befindet sich 50 cm von der Abschlagplatte entfernt. Gibt es vor der Steigung keinen flachen Bereich, befindet sich die Grenzlinie am Ende der Steigung unmittelbar am Anfang des Plateaus.

Alternative 1

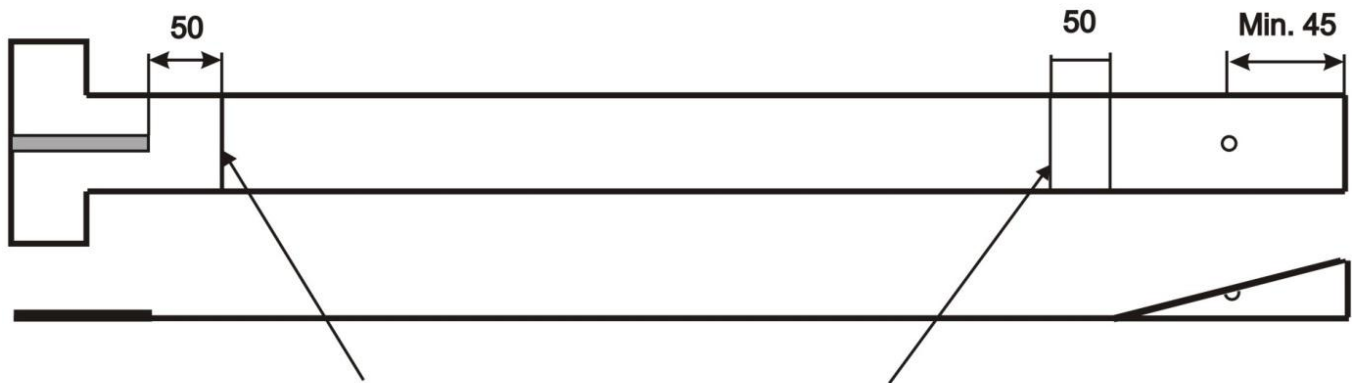

Alternative 2

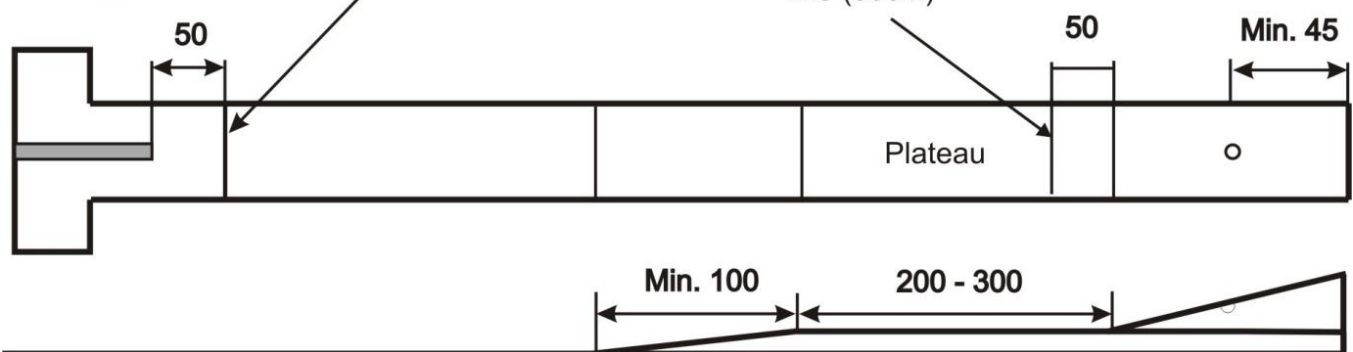

- Maße: Länge der Bahn 7 – 12 m  
Lochdurchmesser siehe Tabelle 5  
Länger der Zielsteigung: min. 100 cm  
Höhe der Zielsteigung: 30 – 60 cm
- Bahnregel: Verlässt ein Ball nach einem Schlag die Bahn über die Bande, zählt dieser Schlag und ist zu wiederholen. Mit dieser Regel wird die unsportliche taktische Möglichkeit ausgeschlossen, den Ball bewusst über die Bande zu spielen, um eine einfache Putt-Position zu erhalten.

**Bahn 5**      **Optische Täuschung**

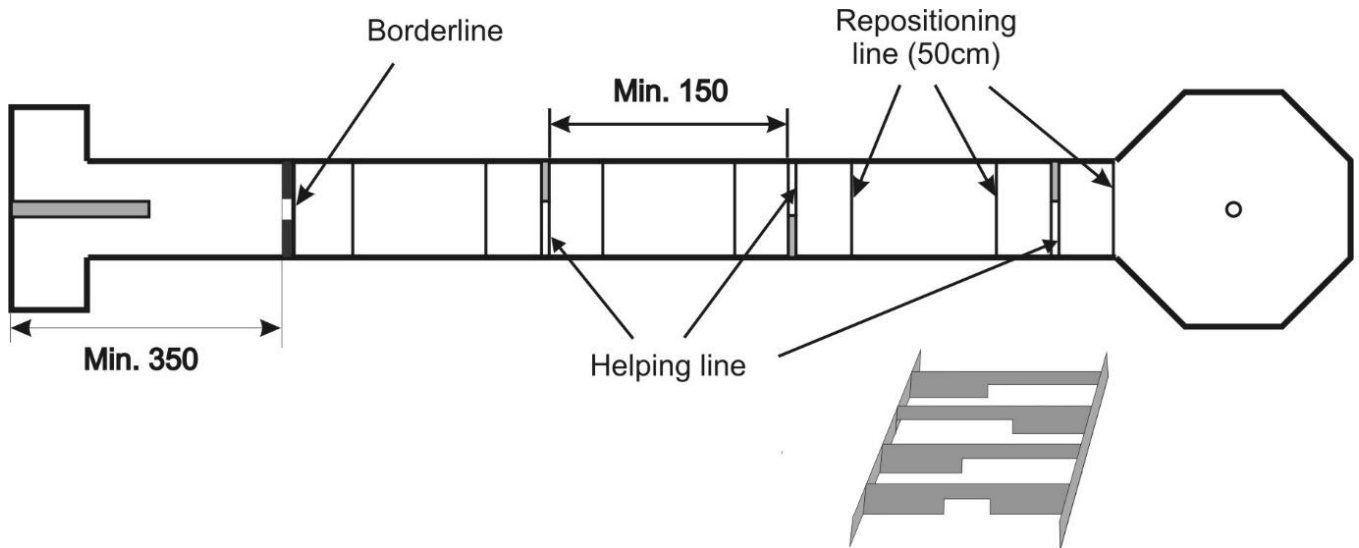

Maße:	Länge der Bahn	10 – 18 m
	Breite des 1. Hindernisses	13 – 25 cm, aber nicht schmaler als der Durchgang der übrigen Hindernisse
	Breite des Durchganges:	siehe Tabelle 1
	Abstand zwischen den Hindernissen	Der Abstand zwischen den Hindernissen muss gleich sein
	Der Abstand in der Tabelle misst sich vom vorderen Ende des Abschlagfeldes bis zum Beginn des dritten Hindernisses.	
Grenzlinie:	Die Grenzlinie befindet sich unmittelbar am Ende des ersten Hindernisses.	
Sonstiges:	Die Bahn hat immer 4 Hindernisse	

**Bahn 6**      **Steigung mit Mittelloch**

Alternative 1: Steigung mit Mittelloch

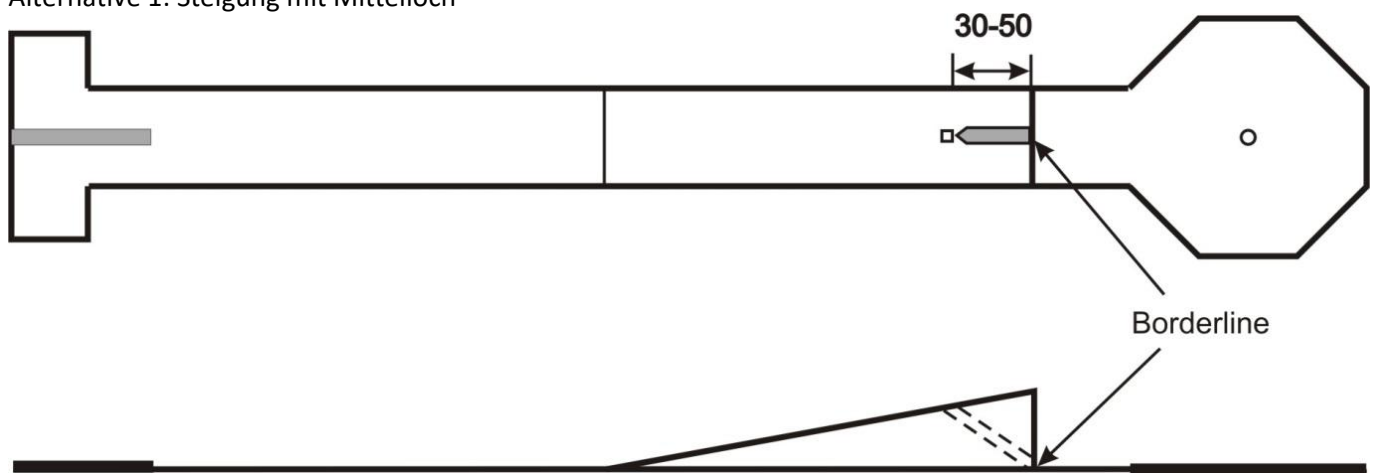

Maße:	Länge der Bahn	6 – 12 m (ohne Zielfeld)
	Länge der Steigung:	min. 200 cm
	Loch in der Steigung	siehe Tabelle 4
	Hindernis hinter dem Loch:	Das Hindernis hat die gleiche Breite wie das Loch; siehe Zeichnung
	Spitze des Hindernisses:	0 – 2 cm hinter dem Loch
Grenzlinie:	Bahnen ohne Zielfeld haben keine Grenzlinie. Bei Bahnen mit Zielfeld befindet sich die Grenzlinie unmittelbar hinter der Steigung.	

Alternative 2: Geldkasten

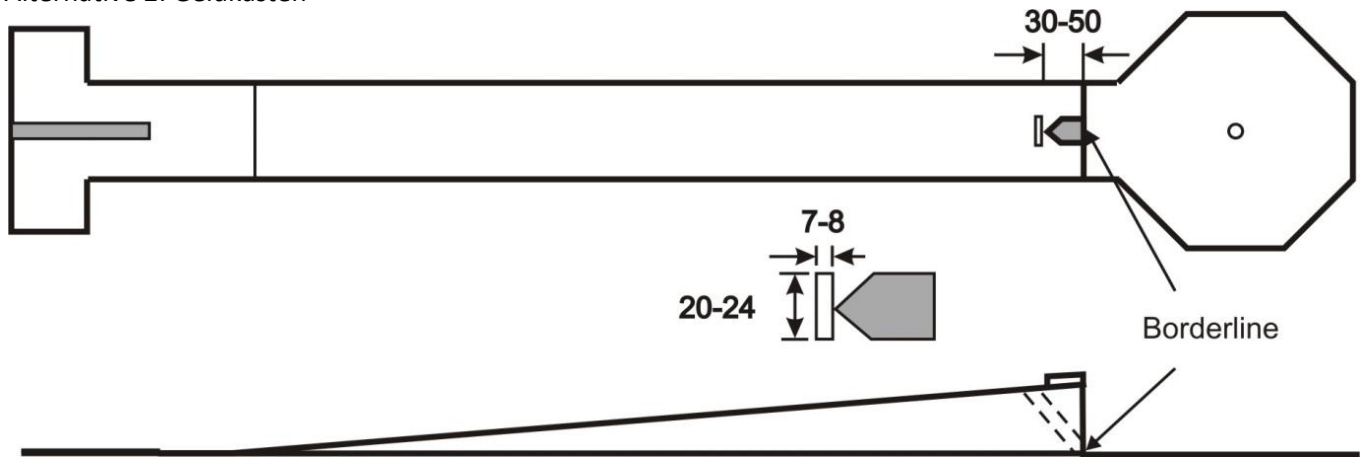

Maße:	Länge der Bahn	6 – 12 m (ohne Zielfeld)
	Länge der Steigung:	min. 200 cm
	Maße des Schlitzes:	siehe Zeichnung
	Hindernis hinter dem Schlitz:	Das Hindernis hat die gleiche Breite wie der Schlitz siehe Zeichnung
Grenzlinie:	Spitze des Hindernisses:	0 – 2 cm hinter dem Schlitz
	Bahnen ohne Zielfeld haben keine Grenzlinie. Bei Bahnen mit Zielfeld befindet sich die Grenzlinie unmittelbar hinter der Steigung.	

**Bahn 7 Briefkasten**

Alternative 1

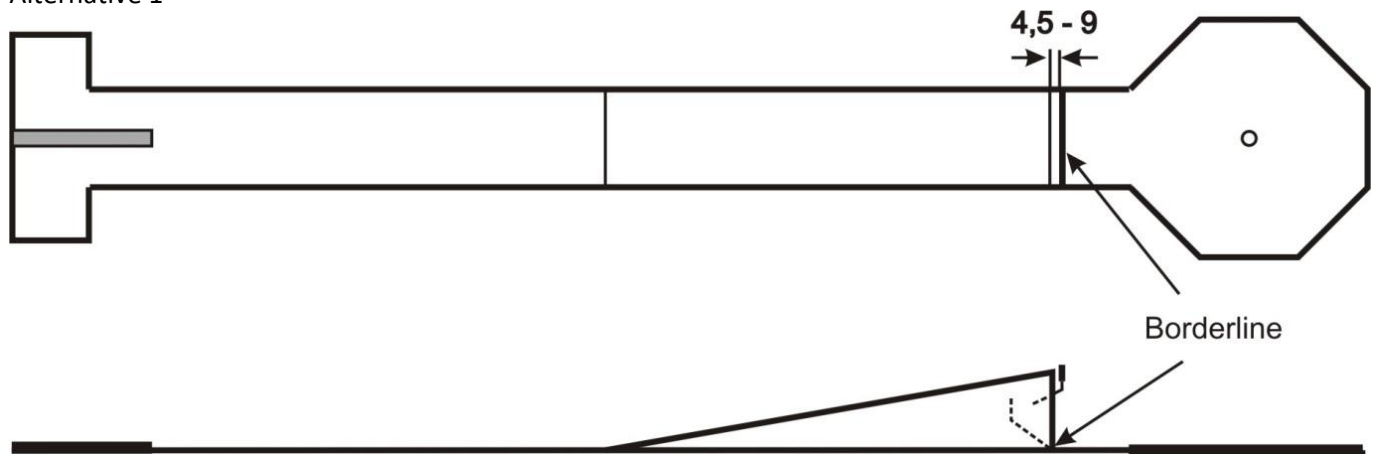

Maße:	Länge der Bahn	8 – 15 m
	Länge der Steigung:	min. 200 cm
Grenzlinie:	Die Grenzlinie befindet sich unmittelbar hinter der Steigung.	

Alternative 2 (mit Ass-Box und Seiteneingänge zum Zielfeld)

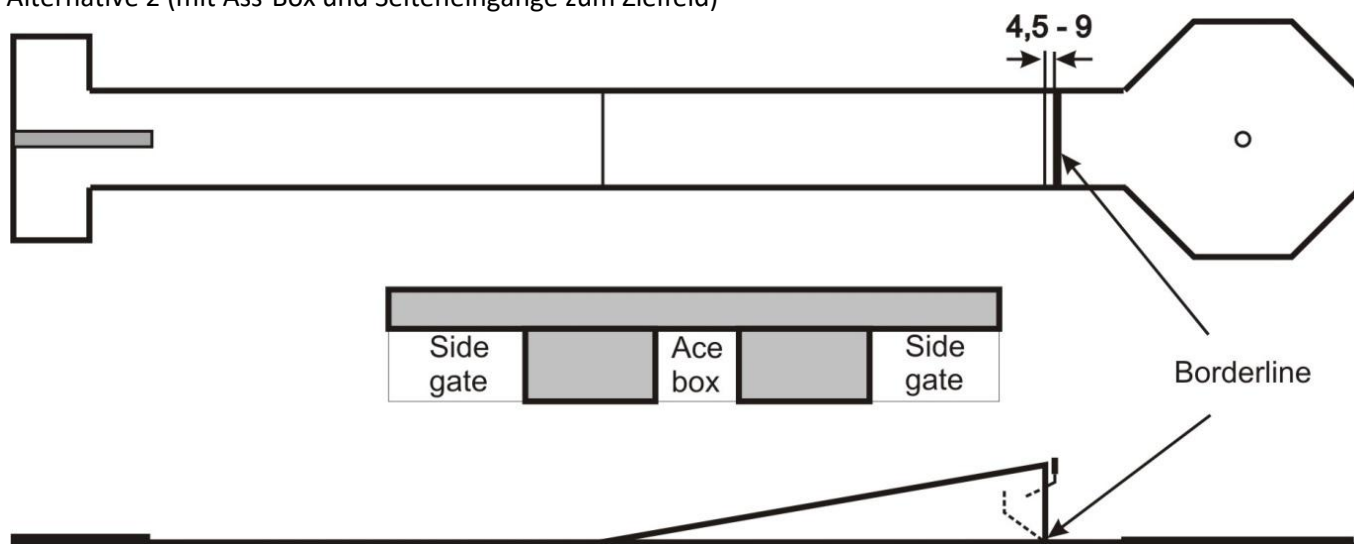

- Maße: Länge der Bahn 8 – 15 m  
 Länge der Steigung: min. 200 cm  
 Breite der Ass-Box (Option A) siehe Tabelle 1  
 Breite der Seitentore 15 – 20 cm
- Grenzlinie: Die Grenzlinie befindet sich unmittelbar hinter der Steigung.
- Bahnregel: Diese Bahn hat 2 Ziele, wobei sich jeder Spieler frei für die Optionen A oder B entscheiden kann.  
 Option A ist die Ass-Box (Mitteltor). Für diese Option ist keine Grenzlinie festgelegt.  
 Bei Option B werden eines der Seitentore und der Schlitz auf dem Weg zum Zielloch auf dem Zielfeld passiert.

**Bahn 8 Gentleman**

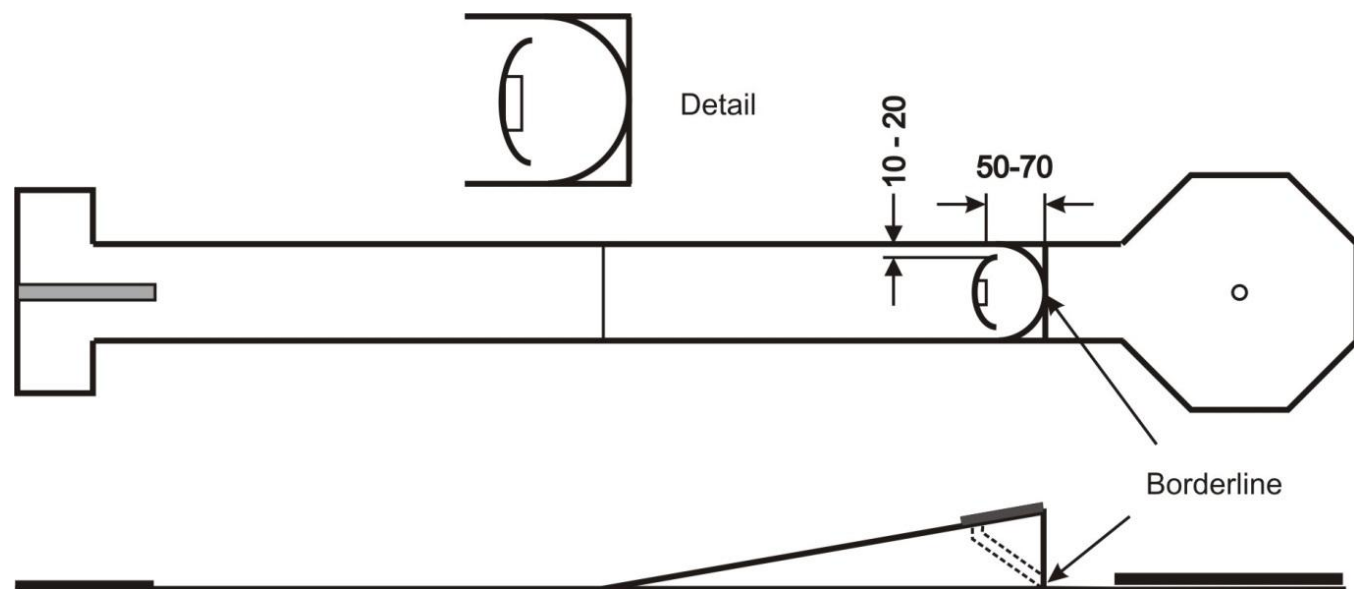

- Maße: Länge der Bahn 6 – 12 m (ohne Zielfeld)  
 Länge der Steigung min. 200 cm
- Grenzlinie: Bahnen ohne Zielfeld haben keine Grenzlinie. Bei Bahnen mit Zielfeld befindet sich die Grenzlinie unmittelbar hinter der Steigung.
- Bahnregeln: Kommt der Ball auf der Spitze des Innenbogens zur Ruhe, erfolgt der nächste Schlag vom Abschlagfeld.  
 Bei einer Bahn ohne Zielfeld ist das Ziel erreicht, wenn der Ball innerhalb des Innenbogens oder im Zielloch oder -kasten zur Ruhe kommt.  
 Bei einer Bahn mit Zielfeld muss der Ball die Grenzlinie passieren.

Bahn 9

Örkelljunga

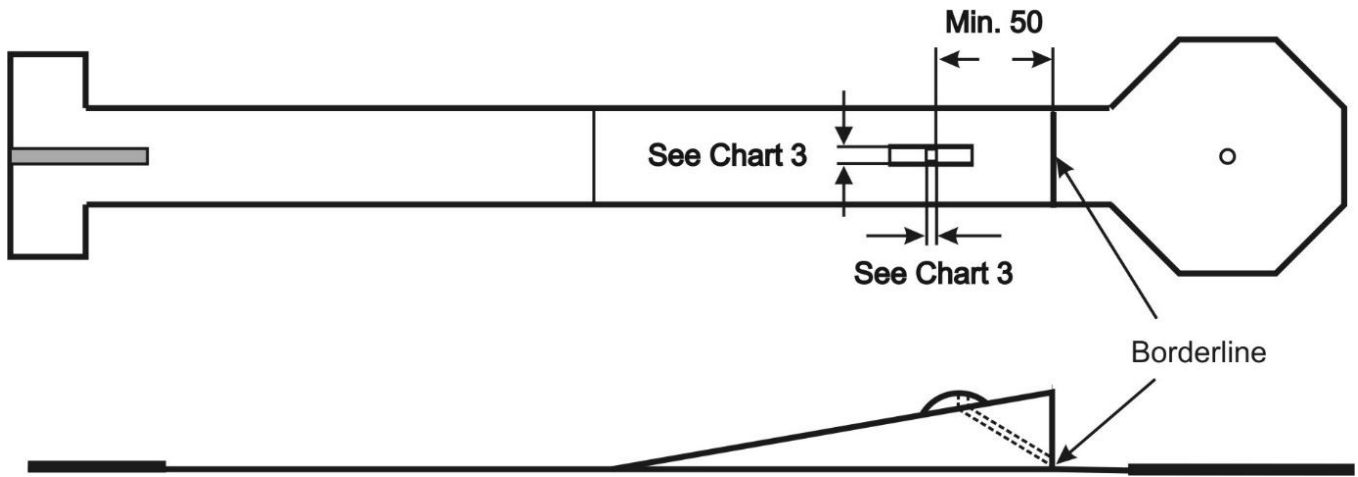

Maße:	Länge der Bahn	6 – 12 m (ohne Zielfeld)
	Länge der Steigung	min. 200 cm
	Höhe der Brücke	10 – 35 cm
	Breite der Brücke	siehe Tabelle 3
	Größe des Zielschlitzes	siehe Tabelle 3
	Die Brücke kann auch unmittelbar hinter dem Zielschlitz enden.	
Grenzlinie:	Bahnen ohne Zielfeld haben keine Grenzlinie. Bei Bahnen mit Zielfeld befindet sich die Grenzlinie unmittelbar hinter der Steigung.	

Bahn 10

Winkel

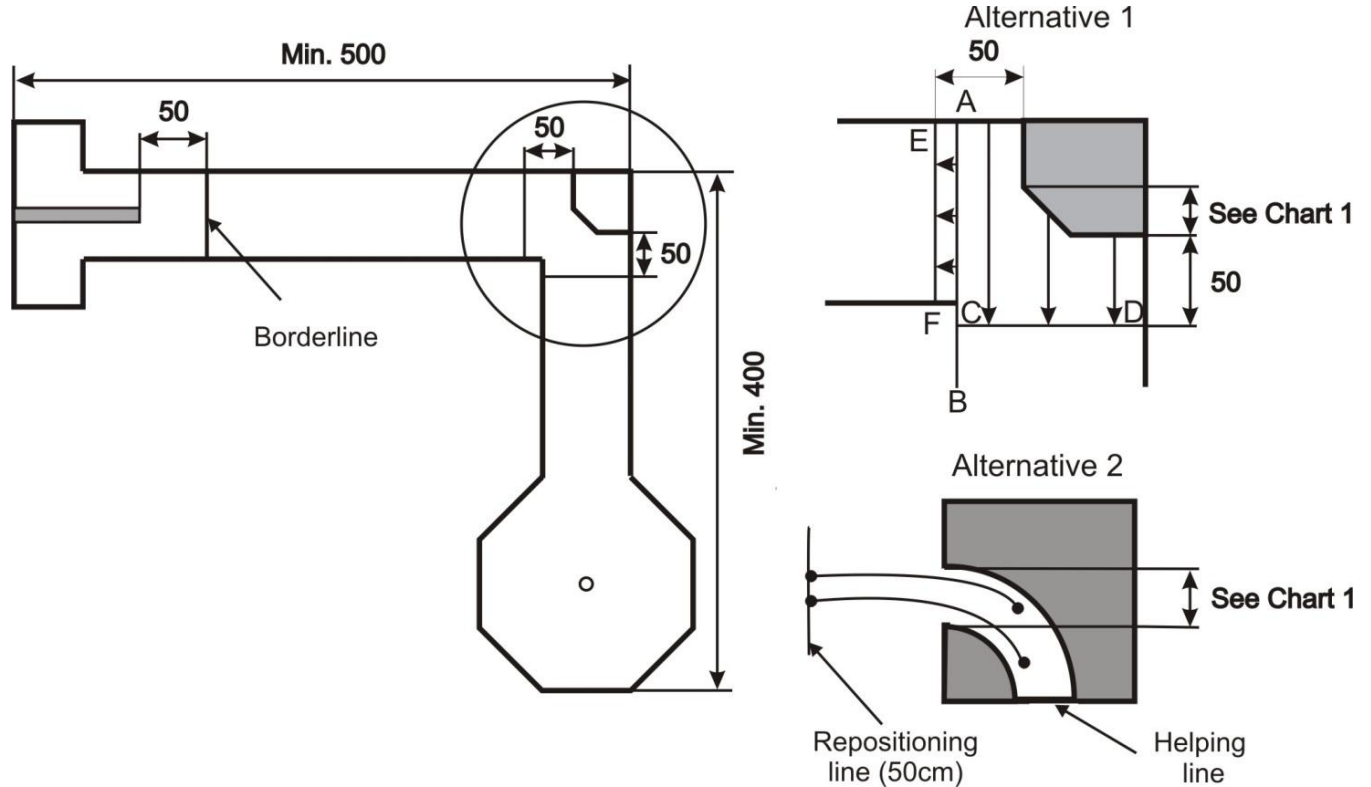

Maße:	Länge der Bahn	9 – 18 m
	Größe des Hindernisses	siehe Tabelle 1
Grenzlinie:	Die Grenzlinie befindet sich 50 cm von der Abschlagplatte entfernt.	

Die Bahn kann über eine Steigung vor dem Hindernis verfügen. In diesem Fall befindet sich die Grenzlinie unmittelbar am Ende der Steigung. Das Ende der Steigung muss sich min. 50 cm vor dem Hindernis befinden.

- Ablegen für Alt. 1: Kommt der Ball innerhalb des Bereichs ACD zur Ruhe, kann der bis zu 50 cm vom Hindernis in Richtung Zielfeld abgelegt werden (siehe Zeichnung).  
Kommt der Ball innerhalb des Rechteckes ACFE zur Ruhe, kann er bis zu 50 cm vom Hindernis in Richtung Abschlagfeld abgelegt werden.
- Ablegen für Alt. 2: Kommt der Ball innerhalb des Hindernisses zur Ruhe, ohne die Hilfslinie unmittelbar am Ausgang des Hindernisses passiert zu haben, kann er bis zu 50 cm vom Hindernis in Richtung Abschlagfeld abgelegt werden (siehe Zeichnung).

**Bahn 11** *Besonderer Winkel*

Alternative 1: Winkel mit Verlängerung

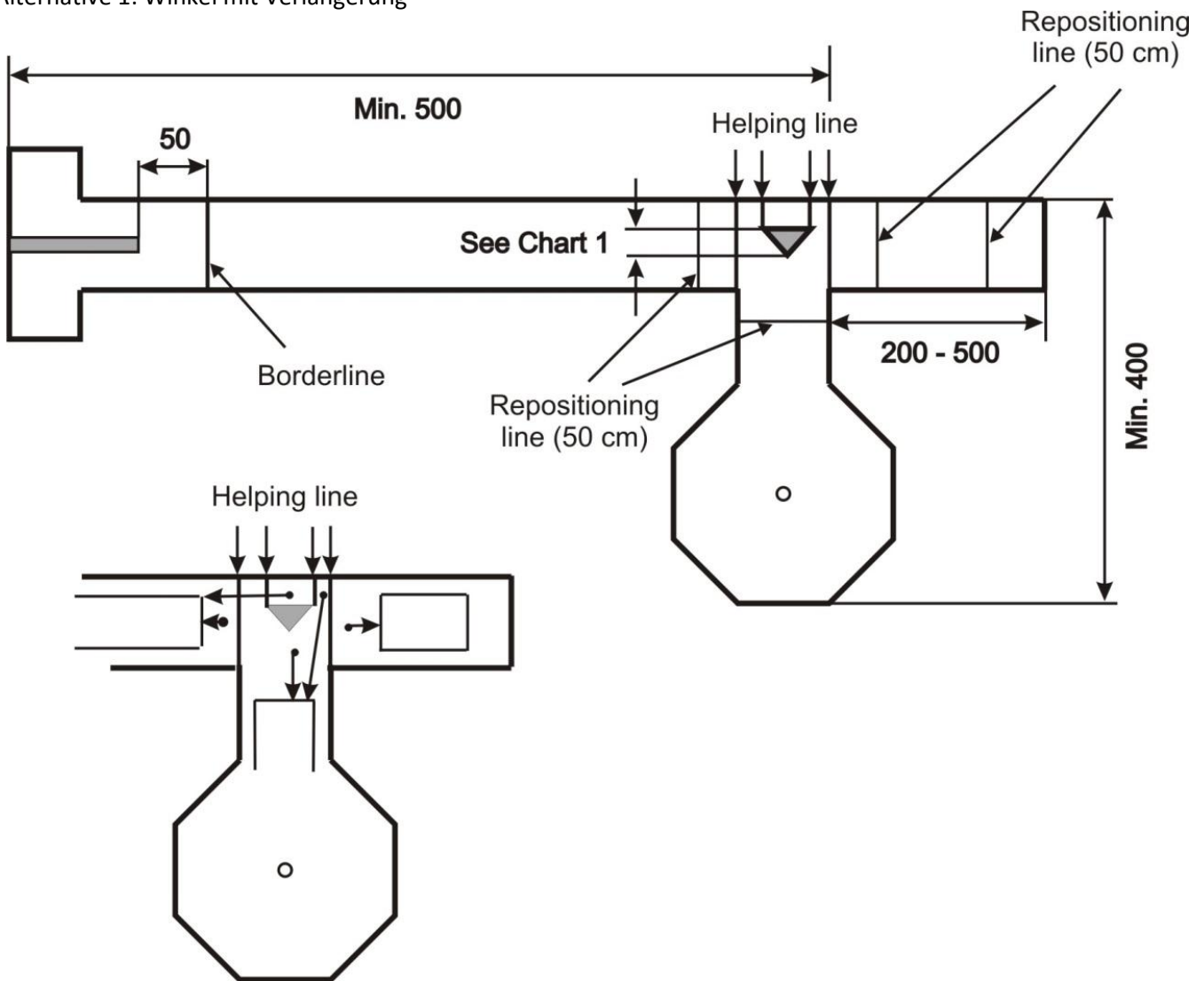

- Maße: Länge der Bahn 9 – 18 m (Verlängerung nicht eingeschlossen)  
Größe des Hindernisses siehe Tabelle 1
- Hindernis: Das Hindernis sollte einen 90° Winkel (zum Zielfeld) und zwei 45° Winkel haben.
- Grenzlinie: Die Grenzlinie befindet sich 50 cm von der Abschlagplatte entfernt. Die Bahn kann über eine Steigung vor dem Hindernis verfügen. In diesem Fall befindet sich die Grenzlinie unmittelbar am Ende der Steigung. Das Ende der Steigung muss sich min. 50 cm vor dem Hindernis befinden

Ablegen: Siehe Zeichnung  
 Kommt der Ball hinter dem Hindernis mit Berührung der Hilfslinien oder zwischen diesen zur Ruhe, kann er bis zur Ablegeline in Richtung Abschlagfeld abgelegt werden.  
 Kommt der Ball hinter dem Hindernis außerhalb der Hilfslinien zur Ruhe, kann er bis zur Ablegeline in Richtung Zielfeld abgelegt werden.

Alternative 2: Winkel mit Umgehung

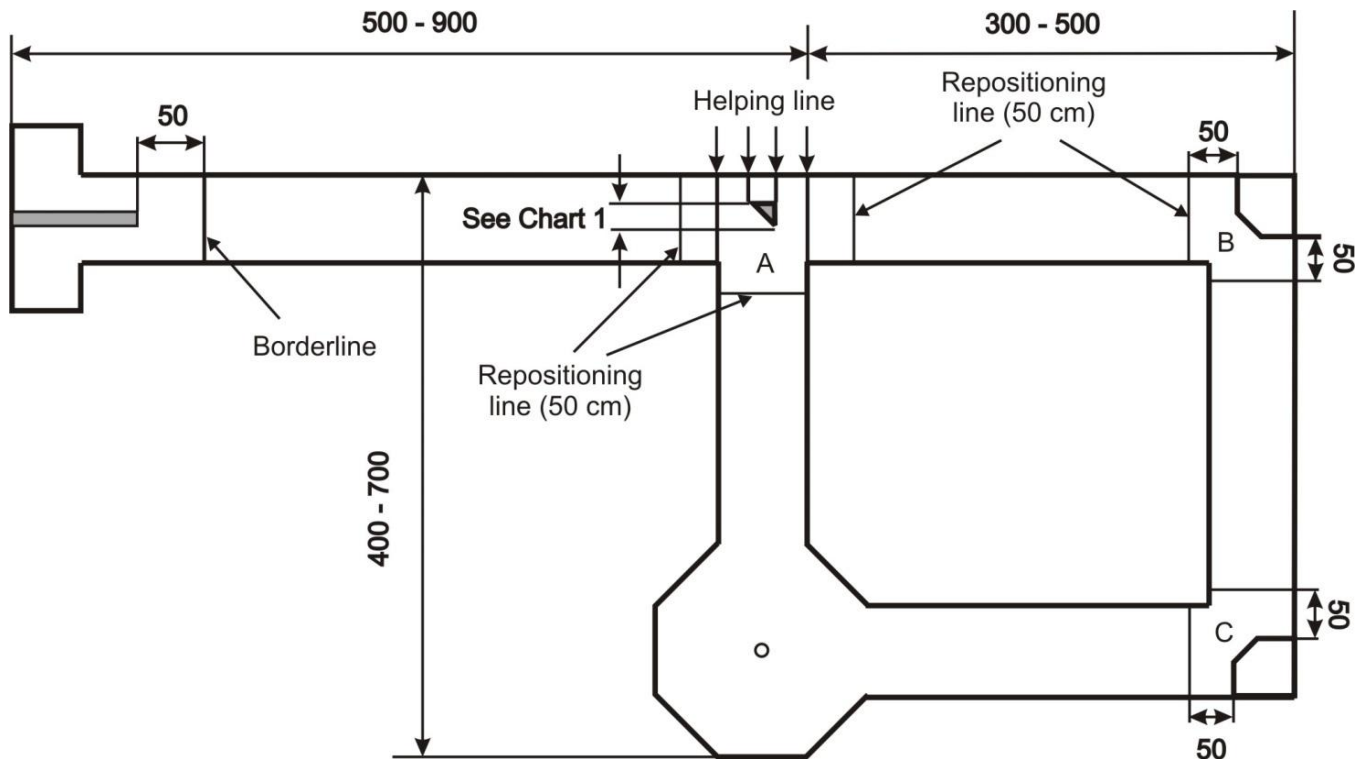

Maße: Siehe Zeichnung  
 Hindernis: Das Hindernis sollte zwei 45° Winkel (je einen zum Abschlagfeld und zum Zielfeld) und einen 90° Winkel zur Umgehung aufweisen. Die Hindernisse in der Umgehung müssen die gleichen Maße aufweisen wie das erste Hindernis. Das Maß des ersten Hindernisses ist in Tabelle 1 festgelegt.  
 Grenzlinie: Die Grenzlinie befindet sich 50 cm von der Abschlagplatte entfernt. Die Bahn kann über eine Steigung vor dem Hindernis verfügen. In diesem Fall befindet sich die Grenzlinie unmittelbar am Ende der Steigung. Das Ende der Steigung muss sich min. 50 cm vor dem Hindernis befinden.  
 Ablegen: Bereich A analog Bahn 11 Alt. 1  
 Bereich B und C analog Bahn 10

**Bahn 12**

**Mittelhügel**

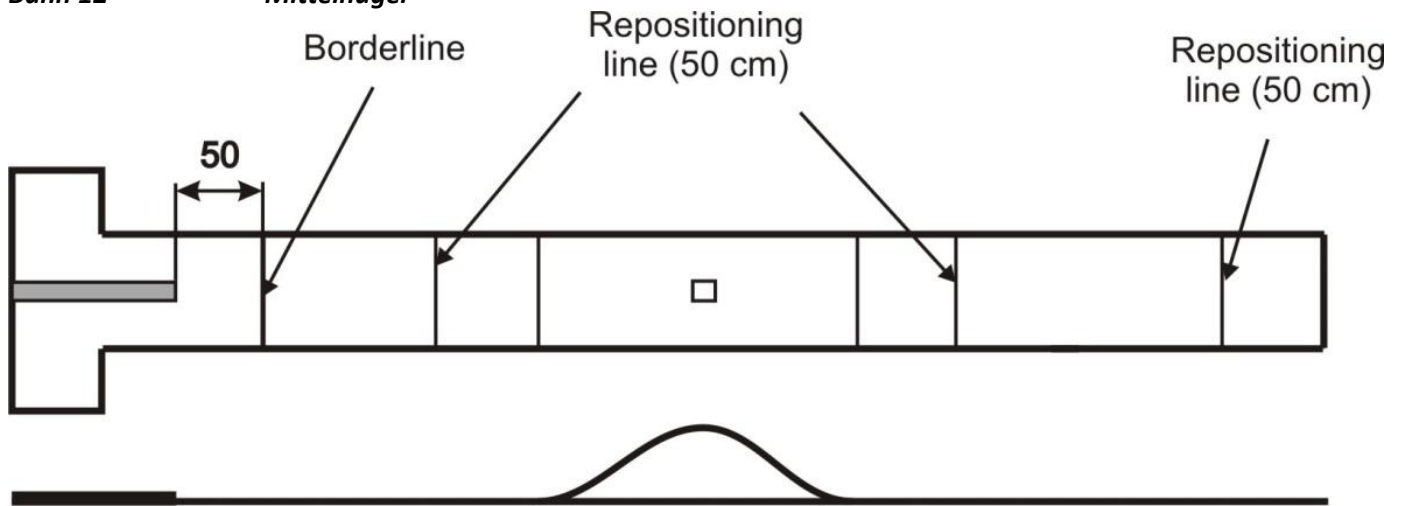

Maße:	Länge der Bahn	6 – 10 m
	Zielloch	siehe Tabelle 4
	Höhe des Hügels	30 – 60 cm

Grenzlinie: Die Grenzlinie befindet sich 50 cm von der Abschlagplatte entfernt.

Ablegen: Kommt der Ball auf dem Hügel zur Ruhe, kann parallel zur Bande bis zu 20 cm vom Ende des Hügels in die Richtung abgelegt werden, aus der er gekommen ist. Er kann jedoch auch von seinem Ruhepunkt weitergespielt werden.

**Bahn 13**

**Seitentore**

Alternative 1: Flache Bahn  
Die Grenzlinie befindet sich 50 cm von der Abschlagplatte entfernt.

Alternative 2: Bahn mit Steigung  
Die Grenzlinie befindet sich unmittelbar hinter dem Ende der Steigung.

Alternative 1

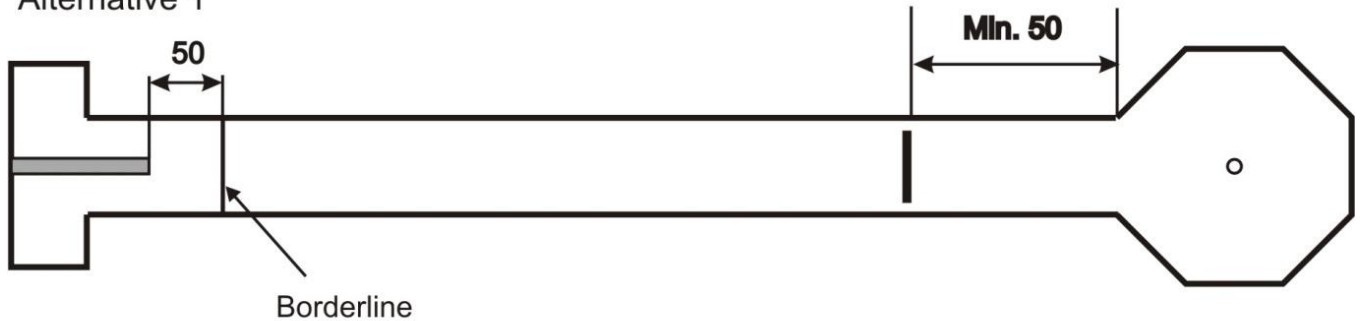

Alternative 2

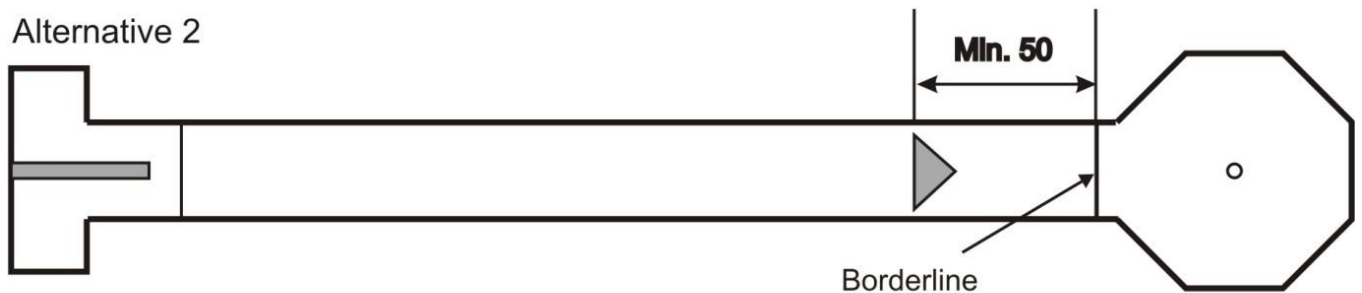

Maße:	Länge der Bahn	7 – 15 m
	Breite der Seitentore	siehe Tabelle 2
	Beide Tore müssen die gleiche Breite haben.	

**Bahn 14**

**Mulde**

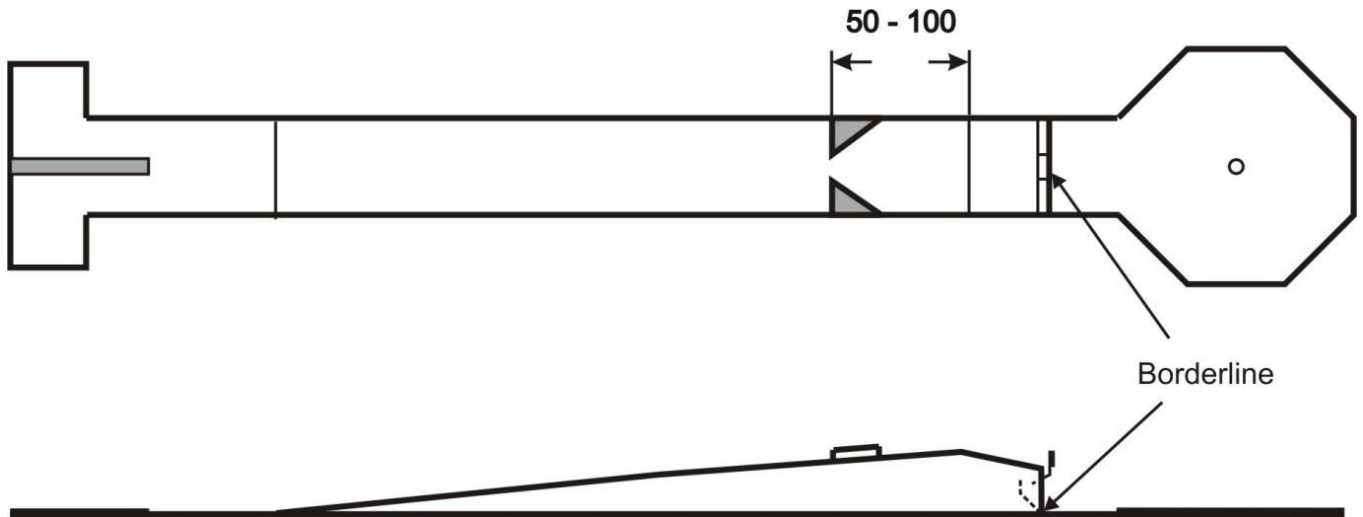

- Maße: Länge der Bahn 6 – 12 m (ohne Zielfeld)  
 Länge der Steigung min. 200 cm  
 Breite des Tores siehe Tabelle 1
- Grenzlinie: Bahnen ohne Zielfeld haben keine Grenzlinie. Bei Bahnen mit Zielfeld befindet sich die Grenzlinie unmittelbar hinter der Steigung.
- Bahnregeln: Kommt der Ball auf dem höchsten Punkt vor der Mulde zur Ruhe, erfolgt der nächste Schlag vom Abschlagfeld.  
 Bei Bahnen ohne Zielfeld ist das Ziel erreicht, wenn der Ball innerhalb der Mulde oder im Zielloch/Zielkasten zur Ruhe kommt.  
 Bei Bahnen mit Zielfeld muss der Ball die Grenzlinie passieren.

**Bahn 15**

**Fischgräte**

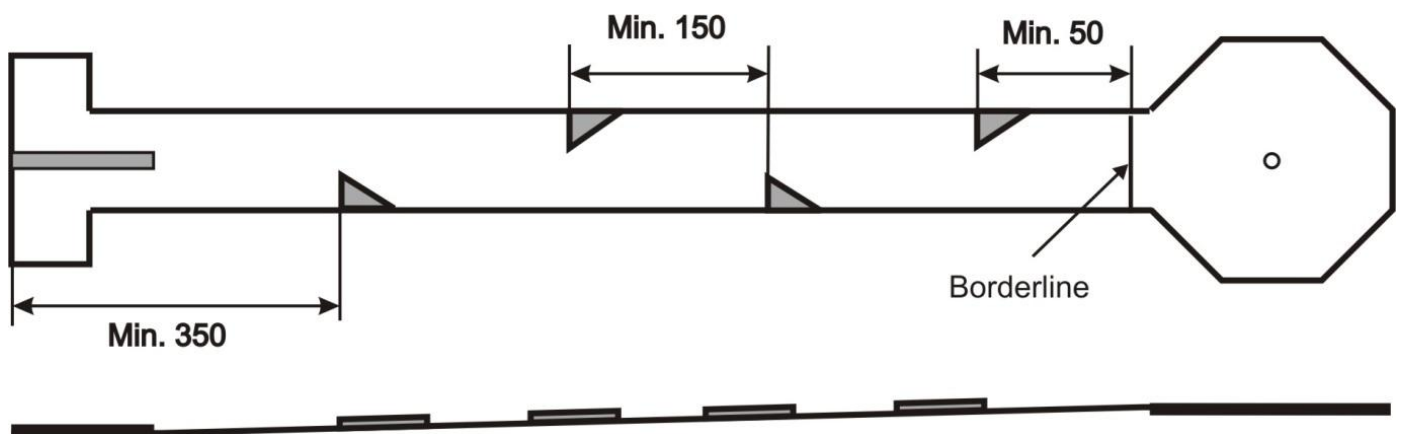

- Maße: Länge der Bahn 10 – 18 m  
 Breite des Durchganges siehe Tabelle 1  
 Der Abstand in der Tabelle misst sich vom vorderen Ende des Abschlagfeldes bis zum Beginn des dritten Hindernisses.
- Grenzlinie: Die Grenzlinie befindet sich unmittelbar hinter dem Ende der Steigung.
- Sonstiges: 3, 4 oder 5 Hindernisse sind zulässig.

**Bahn 16 Rinne**

- Alternative 1: Flache Bahn  
Die Grenzlinie befindet sich 50 cm vom Abschlagfeld entfernt.
- Alternative 2: Bahn mit Steigung  
Die Grenzlinie befindet sich unmittelbar hinter dem Ende der Steigung.

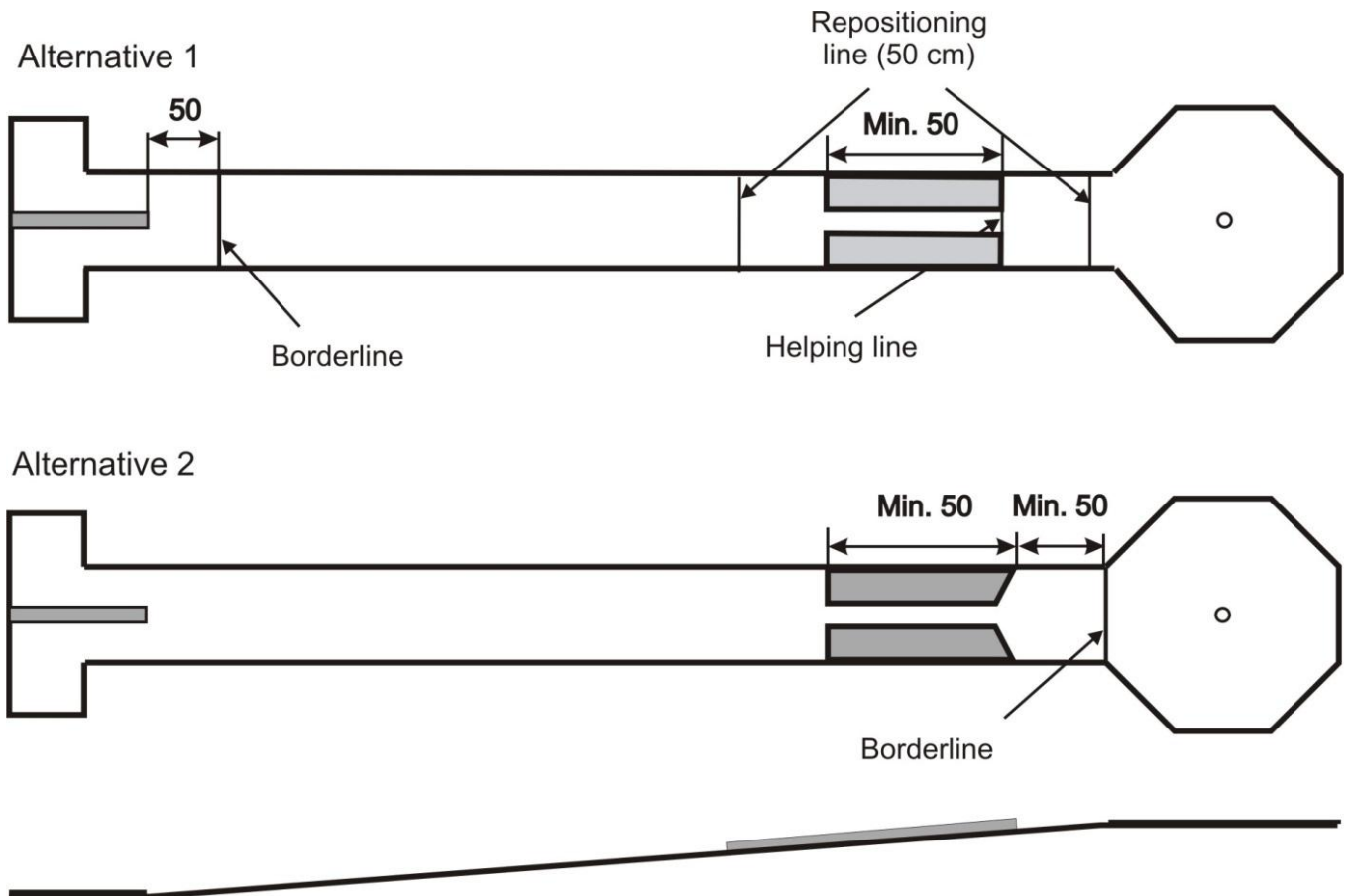

Maße: Länge der Bahn 8 – 16 m  
Breite des Durchganges siehe Tabelle 1

Alt. 2 ist mit einem flachen Teil vor dem Beginn der Steigung möglich. Alt. 2 ist auch mit einem Gefälle hinter dem Hindernis möglich. In diesem Fall befindet sich die Grenzlinie unmittelbar hinter dem höchsten Punkt des Hügels.

Ablegen: Kommt der Ball mit seinem Auflagepunkt vor oder auf der Hilfslinie zur Ruhe, kann er bis zu 50 cm vom Hindernis in Richtung des Abschlagfeldes abgelegt werden. Dies ist nicht zwingend, das Spiel kann auch ohne Ablegen von der Ruheposition innerhalb des Hindernisses fortgesetzt werden. Das Ablegen muss immer parallel zur Seitenbande erfolgen. Hat der Ball mit seinem Auflagepunkt die Hilfslinie passiert, kann er bis zu 50 cm vom Hindernis in Richtung Zielfeld abgelegt werden.

**Bahn 17**      **Steigung mit Seitenloch**

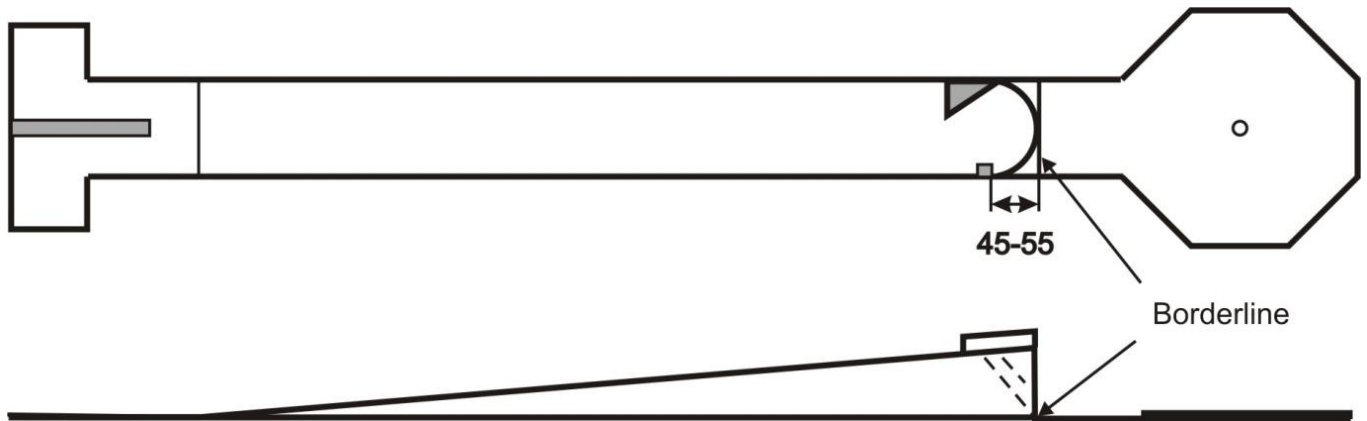

- Alternative: Das Zielfeld kann auch in einem 90° Winkel zur Bahn angeordnet werden, wobei sich das Loch in der Steigung auf der gegenüberliegenden Seite des Zielfeldes befinden muss.
- Maße: Länge der Bahn 6 – 12 m (ohne Zielfeld)  
 Länge der Steigung min. 200 cm  
 Breite des Lochs in der Steigung siehe Tabelle 4
- Zielloch: Das Loch in der Steigung kann auch 0 – 10 cm von der Bande entfernt angeordnet werden.
- Grenzlinie: Bahnen ohne Zielfeld haben keine Grenzlinie. Bei Bahnen mit Zielfeld befindet sich die Grenzlinie unmittelbar hinter der Steigung.

**Bahn 18**      **Brücke**

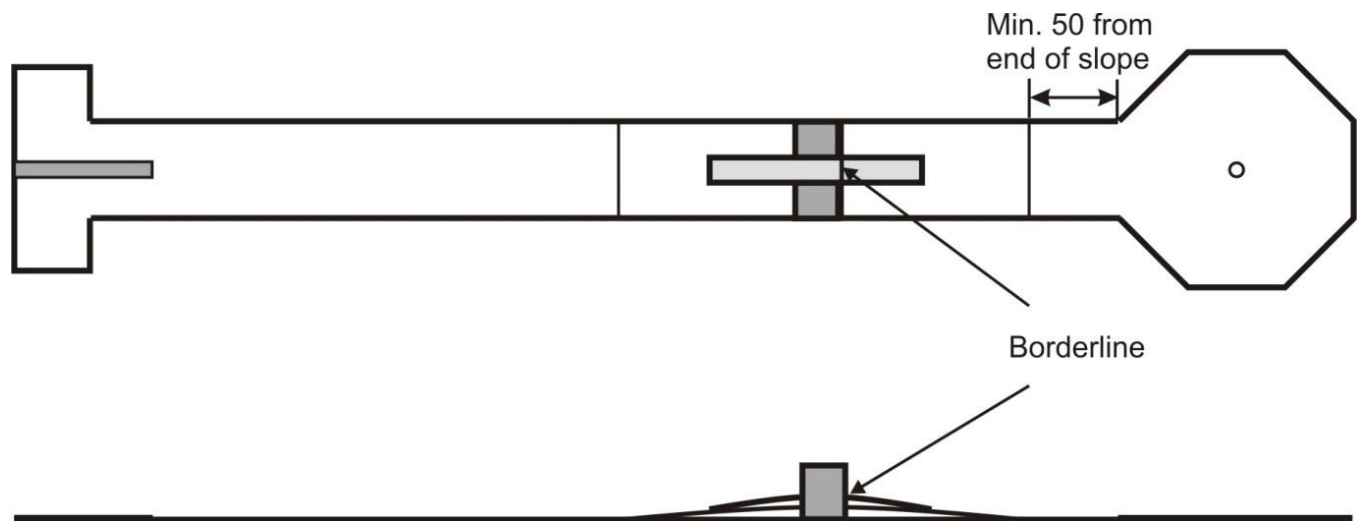

- Maße: Länge der Bahn 7 – 15 m  
 Breite des Durchganges siehe Tabelle 1  
 Länge der Brücke 80 – 250 cm  
 Höhe der Brücke 10 – 30 cm
- Grenzlinie: Die Grenzlinie befindet sich unmittelbar am Ende des Hinderniskastens.
- Ablegen: Die Ablegeline befindet sich 50 cm hinter dem Ende der Steigung.
- Sonstiges: Das Hindernis muss auf Höhe der Grenzlinie über ein Dach oder Tor verfügen.

**Bahn 19**

**Hügel mit Tor**

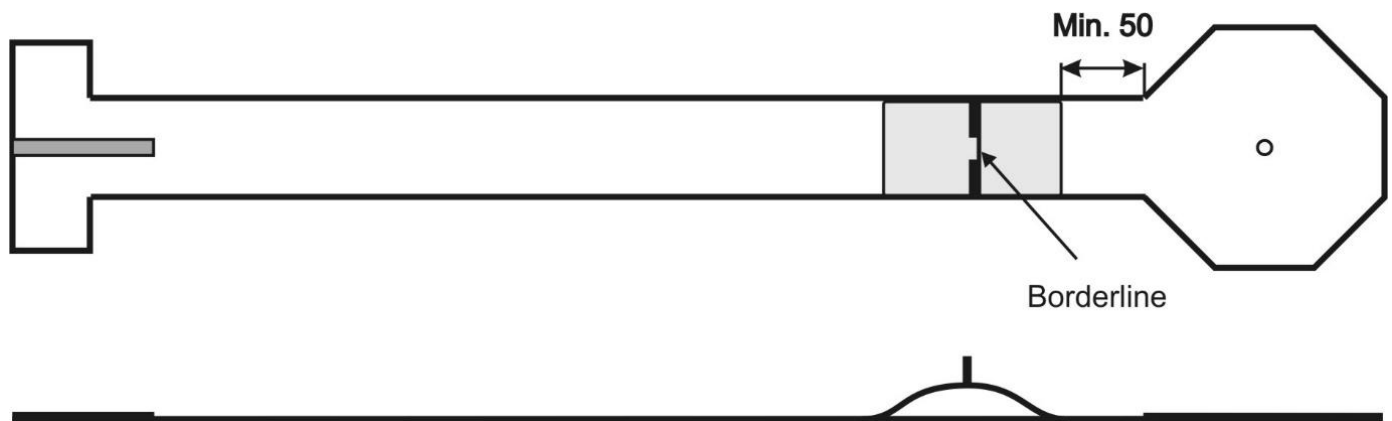

Maße:	Länge der Bahn	7 – 15 m
	Breite des Tores	siehe Tabelle 1
	Länge des Hügels	100 – 200 cm
	Höhe des Hügels	30 – 60 cm
Grenzlinie:	Die Grenzlinie befindet sich unmittelbar am Ende des Tores auf dem Hügel.	
Ablegen:	Die Ablegeline befindet sich 50 cm hinter dem Ende des Hügels.	

**Bahn 20**

**Blitz**

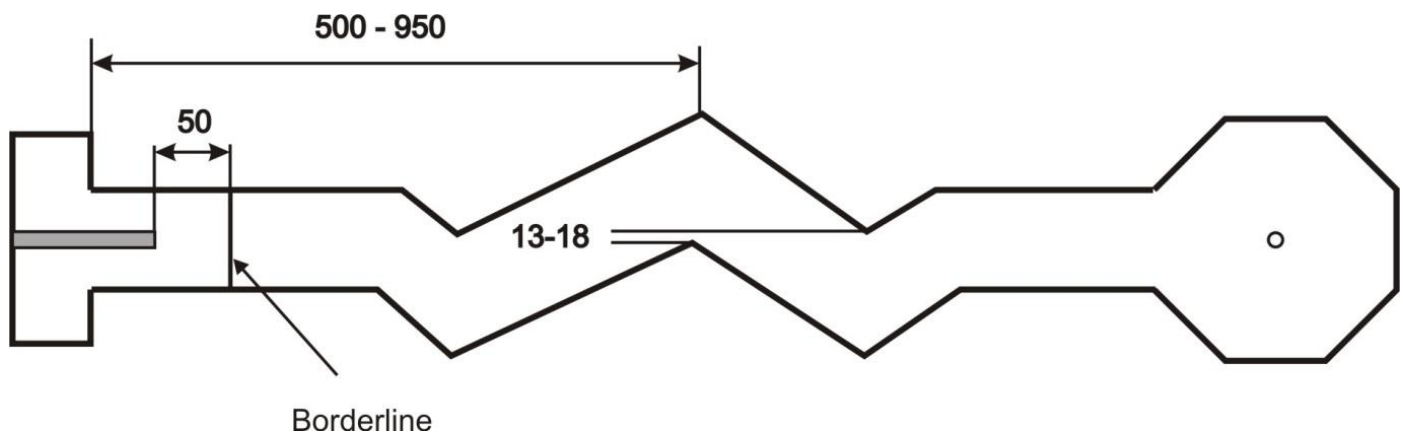

Maße:	Länge der Bahn	10 – 15 m
	Breite des Durchganges	13 – 18 cm
Grenzlinie:	Die Grenzlinie befindet sich 50 cm von der Abschlagplatte entfernt.	

**Bahn 21 Graben**

Alternative 1: Bahn ohne Tor am Ende der Steigung

Alternative 2: Bahn mit Tor am Ende der Steigung

Ein Tor hinter dem Graben ist für beide Alternativen vorgeschrieben. Das Tor muss die gleiche Breite wie die Bahn haben.

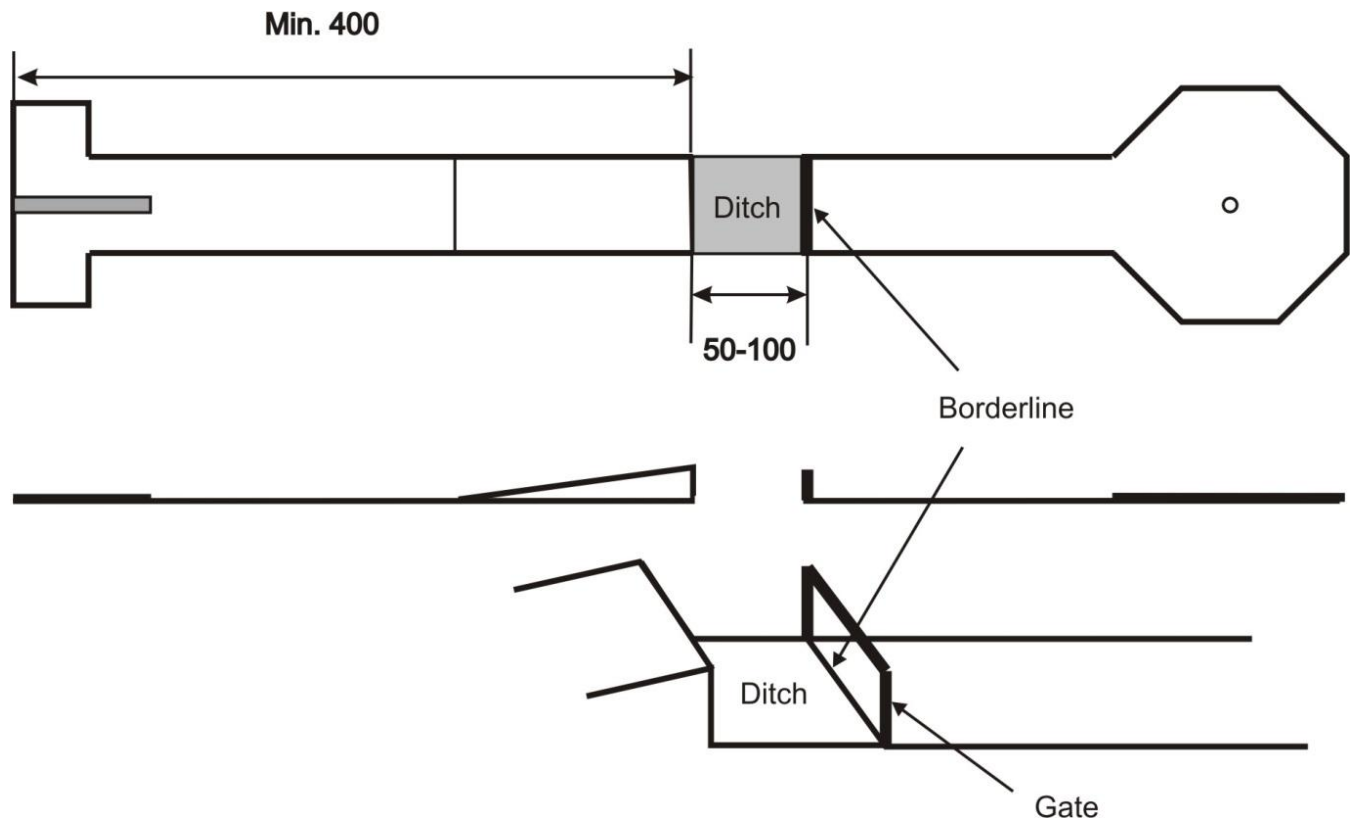

Maße:	Länge der Bahn	8 – 15 m
	Länge der Steigung	min. 100 cm
	Höhe der Steigung	30 – 60 cm
	Höhe des Tores hinter dem Graben	+/- 10 cm in Bezug auf die Höhe der Steigung
	Bei Alt. 2 ist die Breite des Tores am Ende der Steigung	20 – 40 cm
Grenzlinie:	Die Grenzlinie befindet sich unmittelbar am Ende des Tores hinter dem Graben.	

Der vorgeschriebene Weg des Balles führt durch das Tor hinter dem Graben. Das Hindernis ist nicht ordnungsgemäß überwunden, wenn der Ball den Graben berührt hat (oder eine Matte innerhalb des Grabens). In diesem Fall zählt der Schlag und ist zu wiederholen.

**Bahn 22**      **Schräger Hügel mit Tor**

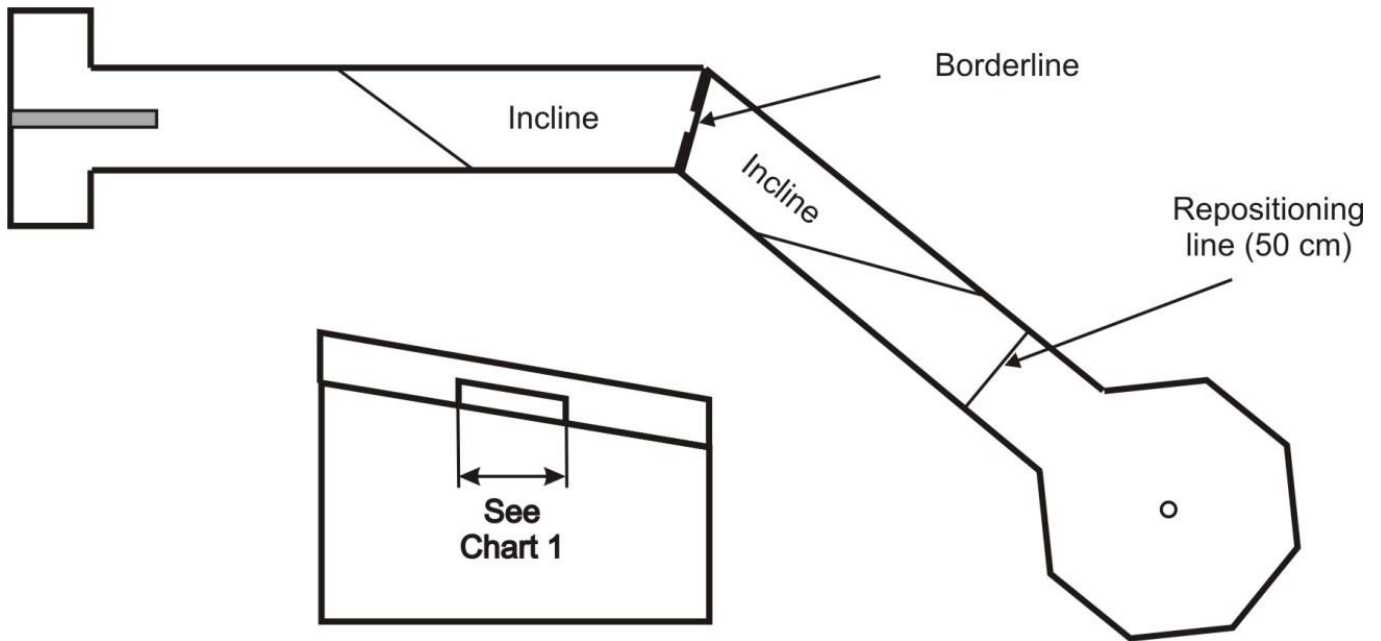

- Maße:                      Länge der Bahn                                      8 – 16 m  
                                  Höhe des Hügels (niedrige Seite)            20 – 40 cm  
                                  Schräge (hohe Seite – niedrige Seite)      5 – 20 cm  
                                  Winkel der Bahn                                    15 – 30°  
                                  Breite des Tores                                    siehe Tabelle 1
- Grenzlinie:              Die Grenzlinie befindet sich unmittelbar am Ende des Tores.
- Ablegen:                  Die Ablegeline befindet sich 50 cm hinter dem Ende der Schräge im rechten Winkel zu den Banden.

**Bahn 23**      **Ass-Box**

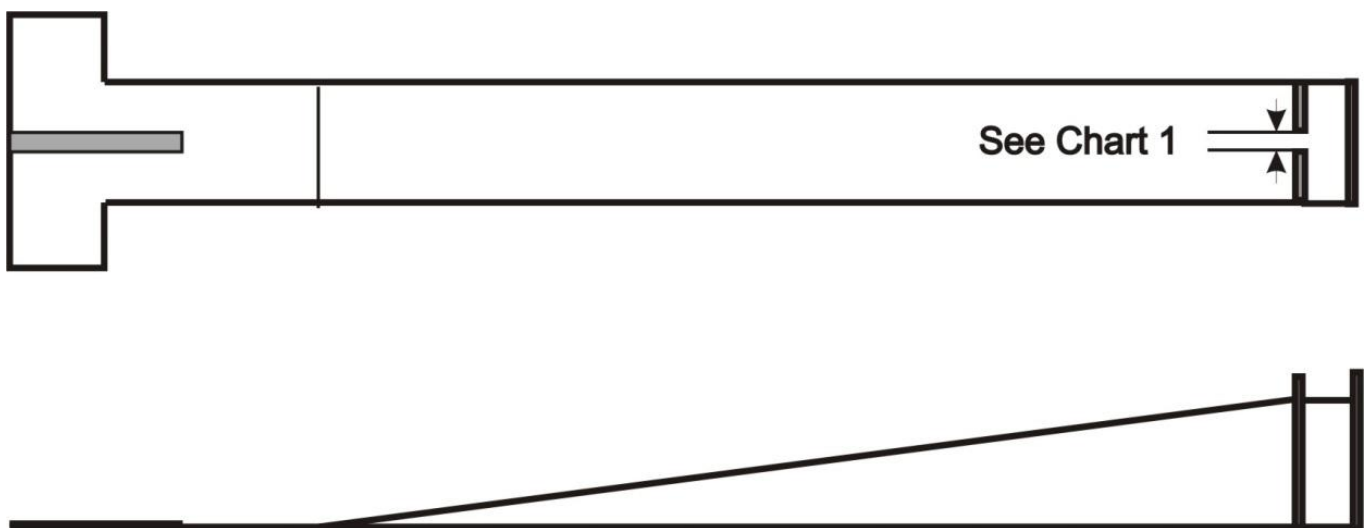

- Maße:                      Länge der Bahn                                      6 – 12 m  
                                  Länge der Steigung                                min. 200 cm
- Grenzlinie:              Bahn ohne Grenzlinie

**Bahn 24 Schwedischer Absatz**

- Alternative 1: Flache Bahn  
Die Grenzlinie befindet sich 50 cm von der Abschlagplatte entfernt.
- Alternative 2: Bahn mit Plateau  
Die Grenzlinie befindet sich 50 cm von der Abschlagplatte entfernt. Gibt es keinen flachen Teil vor der Steigung, befindet sich die Grenzlinie unmittelbar hinter dem Ende der Steigung am Beginn des Plateaus.

Alternative 1

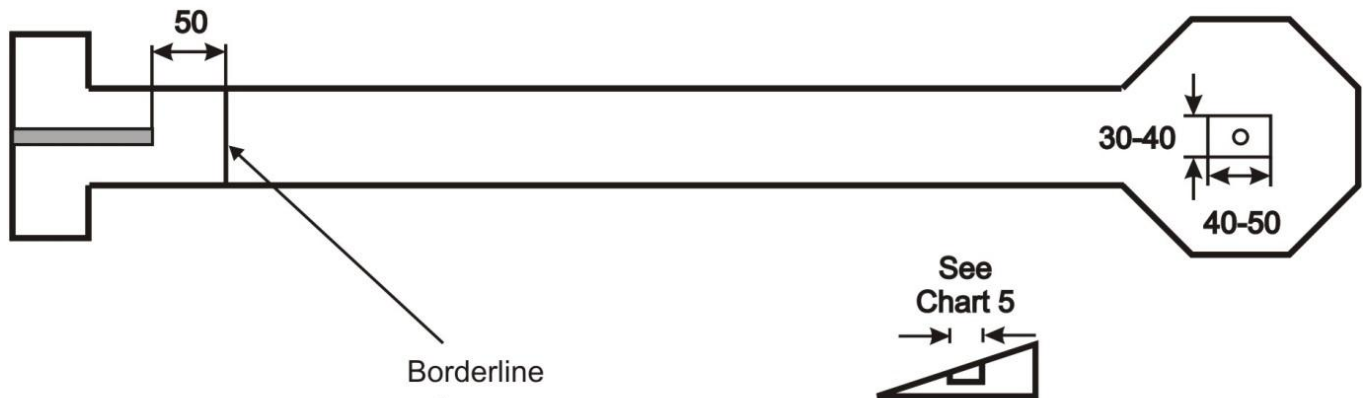

Alternative 2

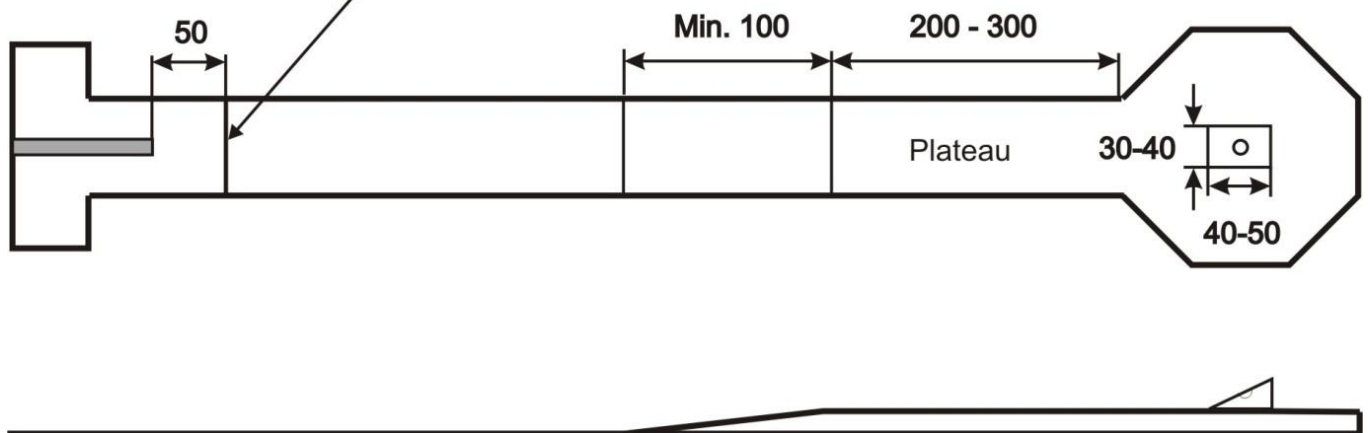

- Maße: Länge der Bahn 7 – 12 m  
 Höhe des Absatzes 10 – 20 cm  
 Größe des Lochs siehe Tabelle 5  
 Das Zielloch muss sich in der Mitte des Zielfeldes befinden.

- Ablegen: Kommt der Ball weniger als 20 cm von der Steigung des Absatzes entfernt (vor dem Absatz) zur Ruhe, kann er parallel zur Bande bis zu 20 cm von der Steigung abgelegt werden.  
 Kommt der Ball weniger als 20 cm vom schwedischen Absatz entfernt (an den übrigen Seiten) zur Ruhe, kann er rechtwinklig zum Absatz bis zu 20 cm abgelegt werden.

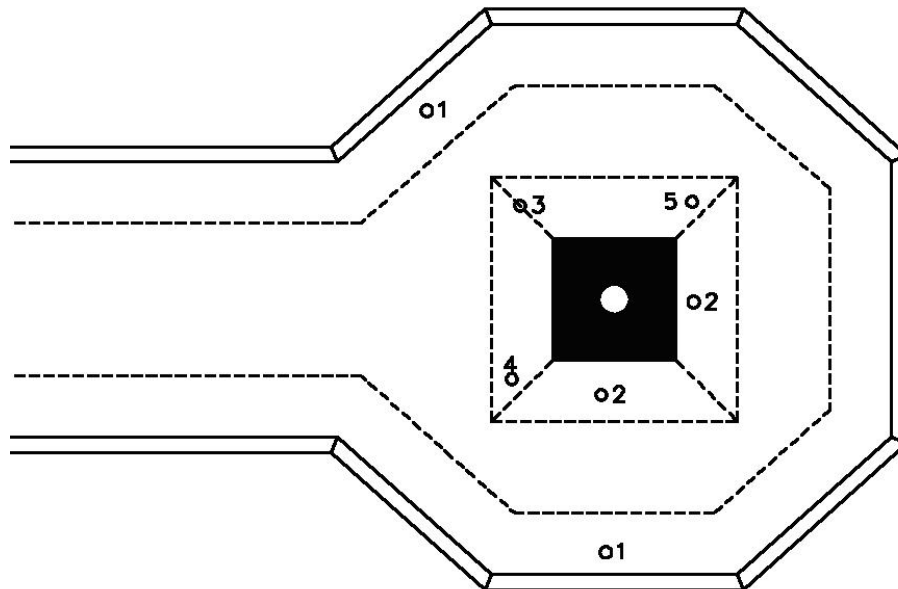

Beispiele:

Ball 1 kann im 90° Winkel zur Bande bis zur Ablegelinie abgelegt werden.

Ball 2 kann im 90° Winkel zum Hindernis bis zur Ablegelinie abgelegt werden.

Ball 3, der die diagonale Hilfslinie mit seinem Auflagepunkt berührt, kann bis zur Ecke der Ablegelinien abgelegt werden.

Ball 4 kann parallel zu den Seitenbänden bis zur Ablegelinie vor dem Absatz abgelegt werden.

Ball 5 kann parallel zur hinteren Bande bis zur Ablegelinie abgelegt werden.

**Bahn 25 Kreuz**

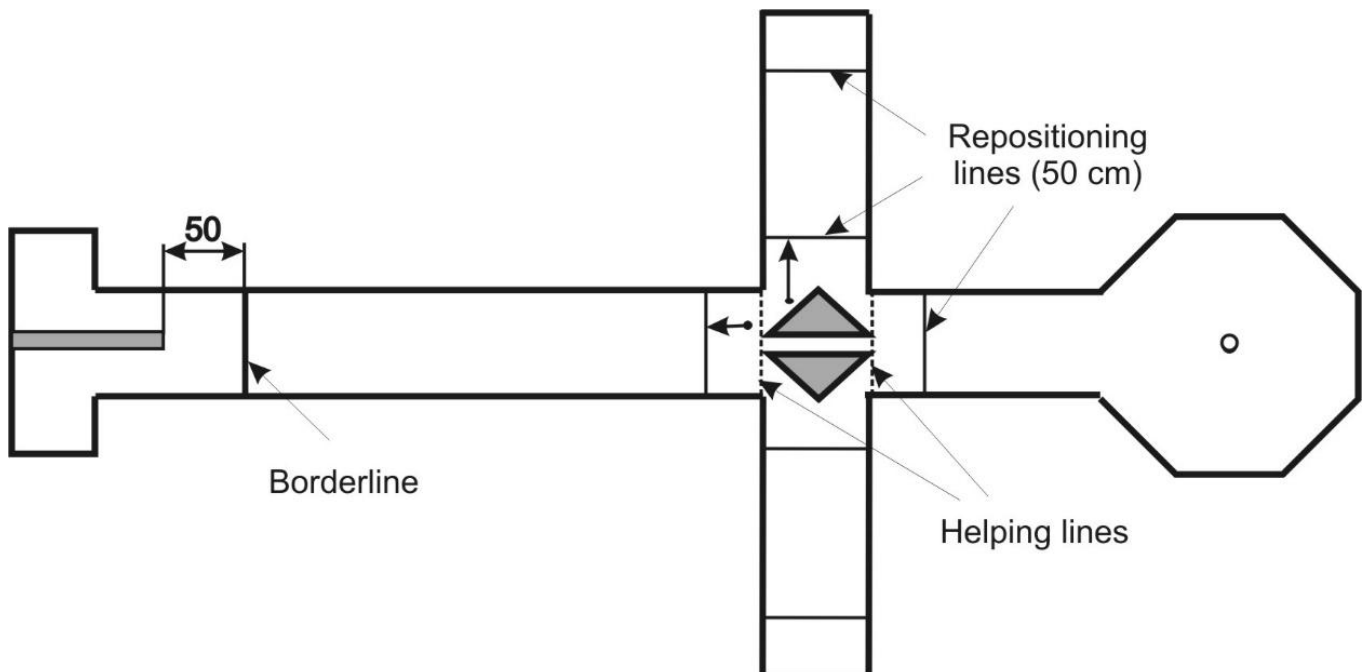

Maße:	Länge der Bahn	8 – 13 m
	Breite des mittleren Durchganges	siehe Tabelle 1
	Abstand vom Ende der Seitenflügel bis zum Beginn des Zielfeldes	min. 100 cm
	Länge der Seitenflügel	150 – 300 cm
Grenzzlinie:	Die Grenzzlinie befindet sich 50 cm von der Abschlagplatte entfernt.	

**Ablegen:** Ablegelinien befinden sich 50 cm von den Ecken des Hindernisses in alle Richtungen (siehe Zeichnung).  
 Hilfslinien befinden sich zwischen allen vier Ecken des Durchganges und der nächsten Ecke der Bande sowie dem Ein- und Ausgang des Durchganges.  
 Kommt der Ball mit seinem Auflagepunkt innerhalb des Hindernisses oder auf der zweiten Hilfslinie zur Ruhe, kann er bis zu 50 cm vom Hindernis in Richtung Abschlagfeld abgelegt werden. Dies ist nicht zwingend, das Spiel kann auch ohne Ablegen von der Ruheposition innerhalb des Hindernisses fortgesetzt werden.  
 Das Ablegen muss immer parallel zur Seitenbande erfolgen.  
 Hat der Ball mit seinem Auflagepunkt die zweite Hilfslinie passiert, kann er bis zu 50 cm vom Hindernis in Richtung Zielfeld abgelegt werden.

**Bahn 26 Möllberg-Mulde**

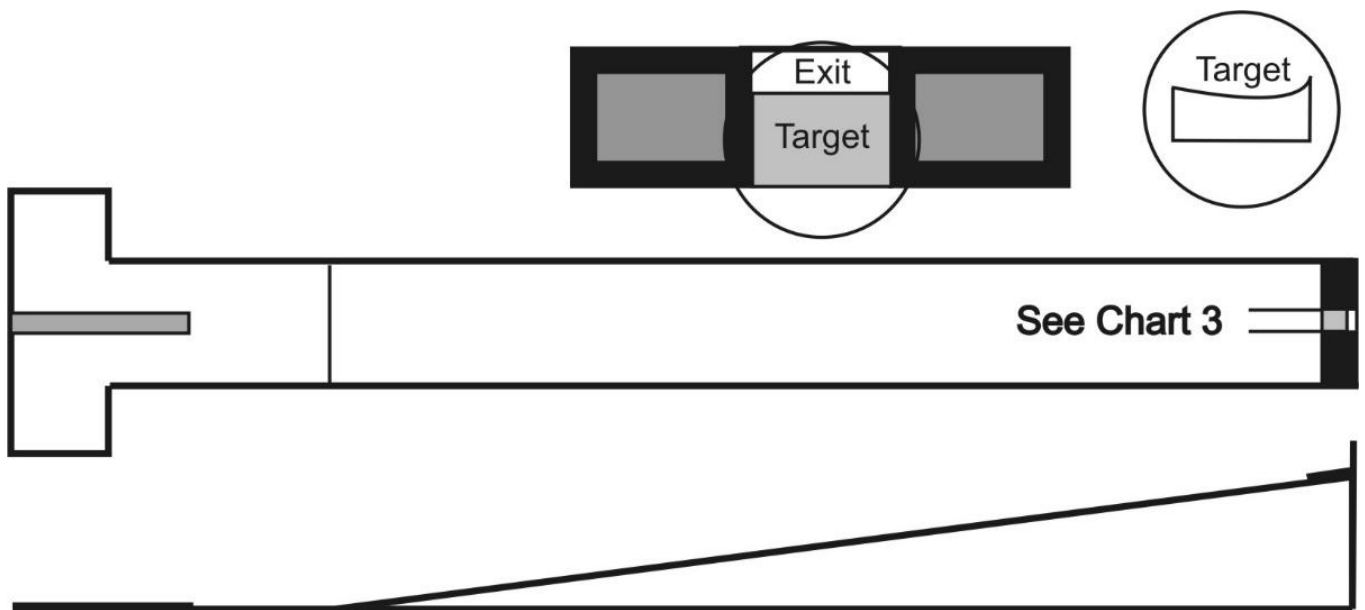

**Maße:** Länge der Bahn 6 – 12 m  
 Länge der Steigung min. 200 cm  
 Breite der Mulde siehe Tabelle 3

**Mulde:** Die minimale Länge beträgt 15 cm  
 Die Hinterkante muss mindestens 1 cm höher sein als die Vorderkante (gemessen mit Wasserwaage)  
 Die Vorderkante muss einen Stopper aufweisen, um zu verhindern, dass der Ball vom Hindernis zurück auf die Bahn rollt. Die Unterseite muss mindestens 2 cm tiefer liegen als die Vorderkante (gemessen mit Wasserwaage)

**Grenzlinie:** Bahn ohne Grenzlinie

**Ziel (Target):** Die Mulde

**Bahnregel:** Rückprallschläge über eine etwaige Bande hinter der Mulde sind nicht erlaubt. Der vorgeschriebene Weg führt direkt in die Mulde.

**Bahn 27** Steigung mit Vertikalloch

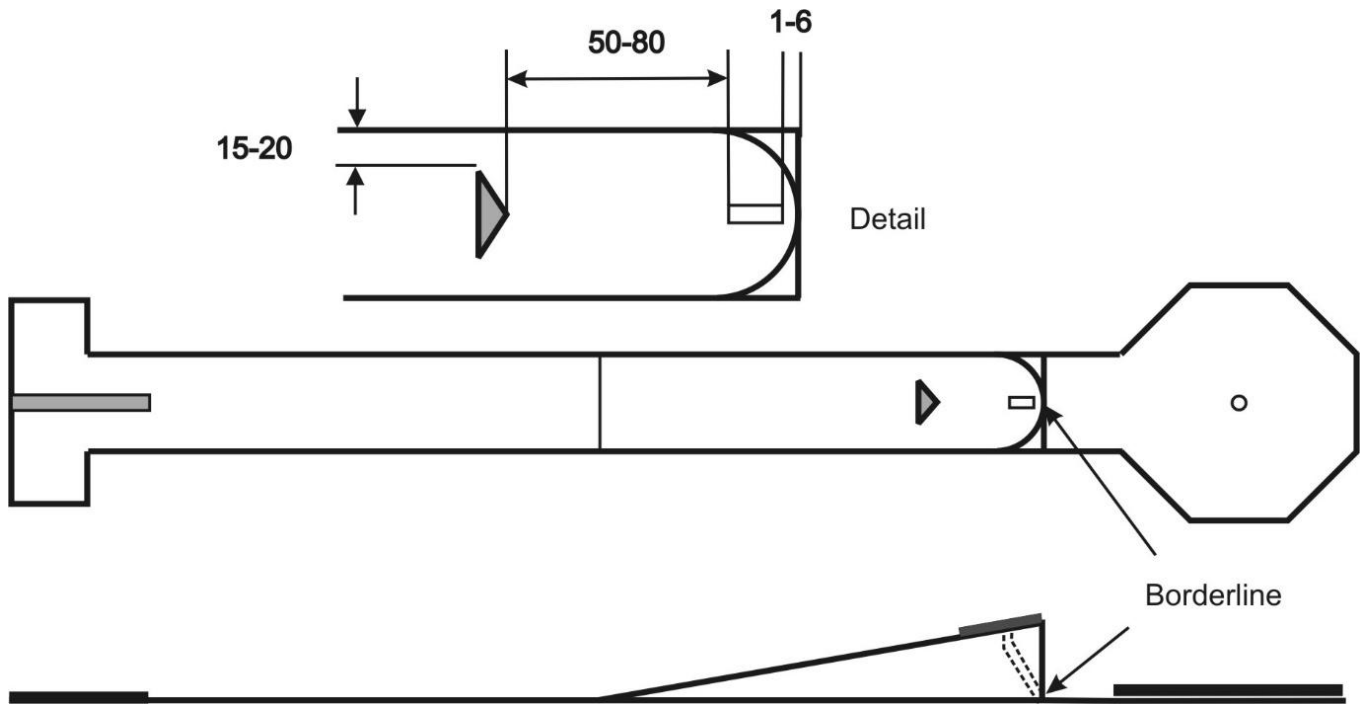

Maße:	Länge der Bahn	6 – 12 m (ohne Zielfeld)
	Länge der Steigung	min. 200 cm
	Vertikalloch in der Steigung	siehe Tabelle 3
	Hindernis vor dem Loch in der Steigung	siehe Zeichnung
Grenzlinie:	Bahnen ohne Zielfeld haben keine Grenzlinie. Bei Bahnen mit Zielfeld befindet sich die Grenzlinie unmittelbar hinter der Steigung.	

**Bahn 28** Hufeisen

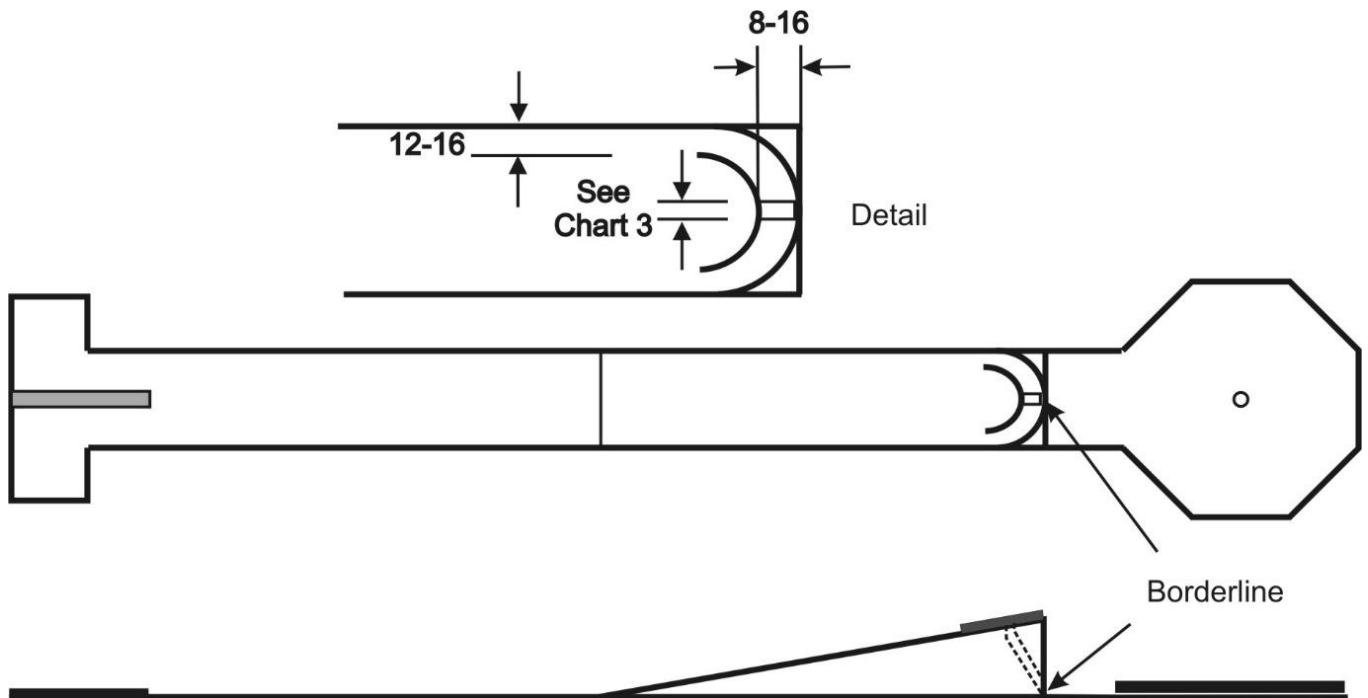

Maße:	Länge der Bahn	6 – 12 m (ohne Zielfeld)
	Länge der Steigung	min. 200 cm
	Abstand des Lochs im Hufeisen von hinterer Bande	0 – 8 cm
	Breite des Lochs	siehe Tabelle 3

Grenzlinie: Bahnen ohne Zielfeld haben keine Grenzlinie. Bei Bahnen mit Zielfeld befindet sich die Grenzlinie unmittelbar hinter der Steigung.

**Bahn 29 Zwillingsstore**

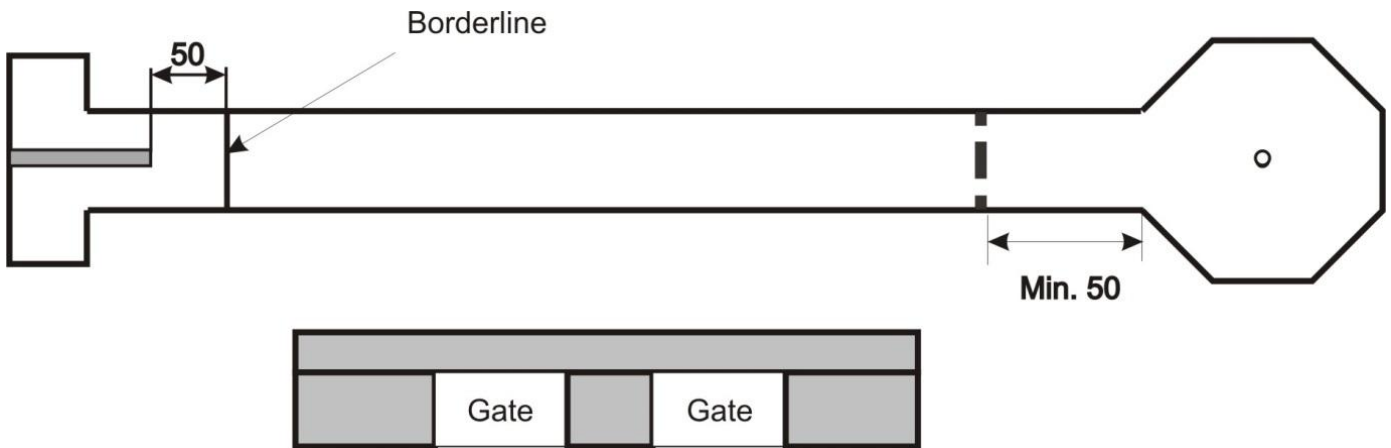

Maße: Länge der Bahn 7 – 15 m  
 Abstand der Tore der Seitenbande 5 – 31 cm  
 Breite der Tore siehe Tabelle 1  
 Geschlossener Bereich in der Mitte min. 10 cm  
 Beide Tore müssen die gleiche Größe haben.

Grenzlinie: Die Grenzlinie befindet sich 50 cm von der Abschlagplatte entfernt.

**Bahn 30 Stationäre Waage**

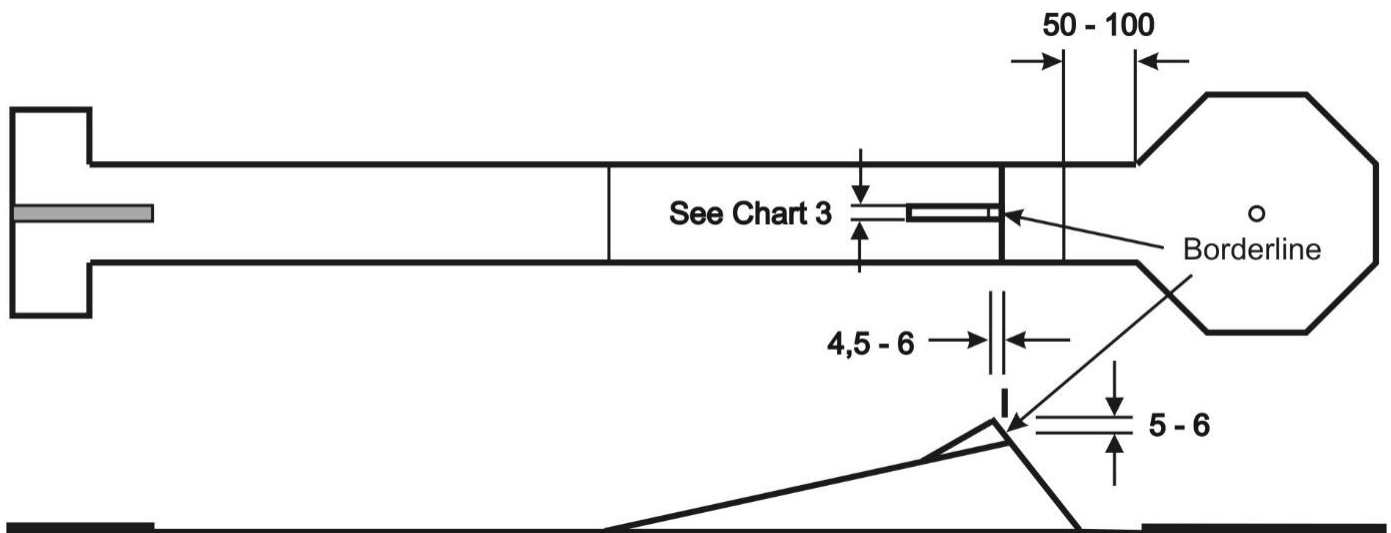

Maße: Länge der Bahn 6 – 12 m (ohne Zielfeld)  
 Länge der Steigung min. 200 cm  
 Höhe der Steigung 0 – 60 cm (0 cm bedeutet nur eine kleine Rampe auf flacher Bahn)  
 Höhe der Rampe 5 – 20 cm  
 Breite der Rampe: siehe Tabelle 3

Grenzlinie: Bahnen ohne Zielfeld haben keine Grenzlinie. Bei Bahnen mit Zielfeld befindet sich die Grenzlinie unmittelbar am Ende des Hindernisses.

**Bahn 31 Mittelzielfeld**

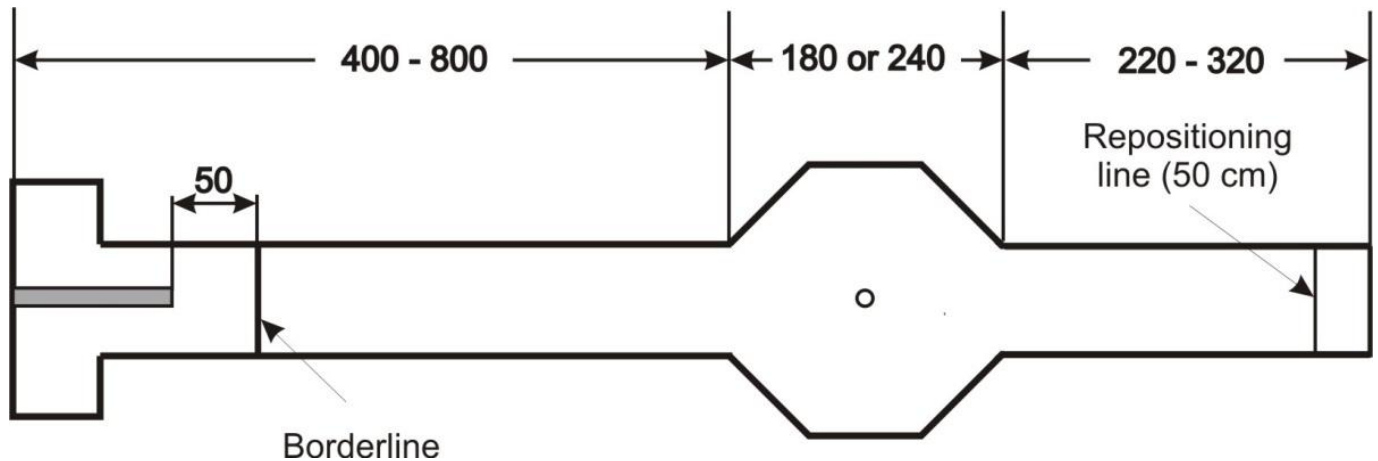

Maße: Länge der Bahn 8 – 13 m  
 Grenzlinie: Die Grenzlinie befindet sich 50 cm von der Abschlagplatte entfernt.

**Bahn 32 Passage**

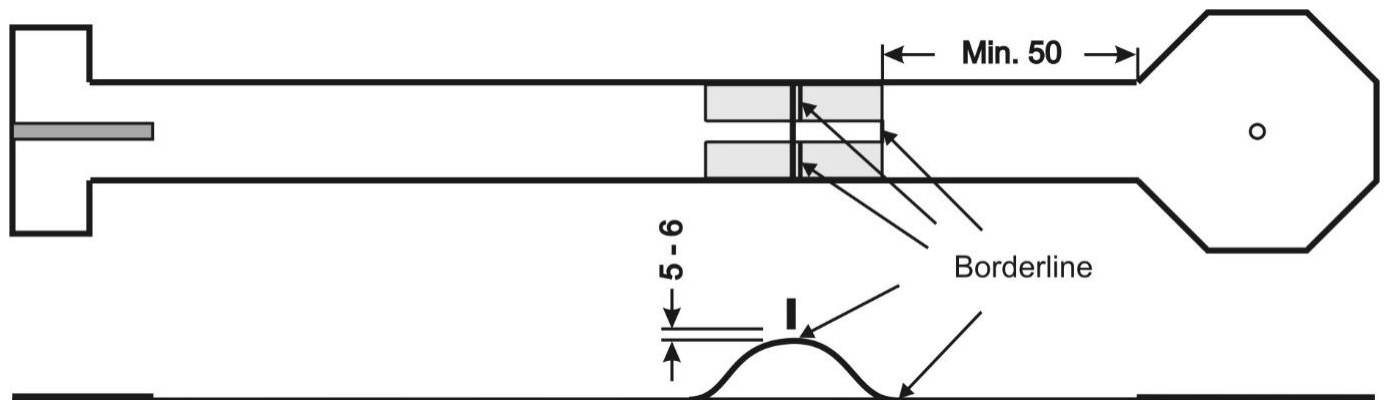

Maße: Länge der Bahn 7 – 15 m  
 Höhe des Hügels 30 – 60 cm  
 Länge des Hügels 100 – 200 cm  
 Breite der Passage siehe Tabelle 1  
 Position des Hindernisses direkt auf dem Scheitelpunkt des Hügels  
 Höhe der Hindernislücke auf dem Hügel 5 – 6 cm  
 Grenzlinie: Die Grenzlinie befindet sich unmittelbar am Ende der Passage und auf beiden Seiten unmittelbar hinter dem Scheitelpunkt des Hügels

Tabelle 1 Tore und ähnliche Hindernisse

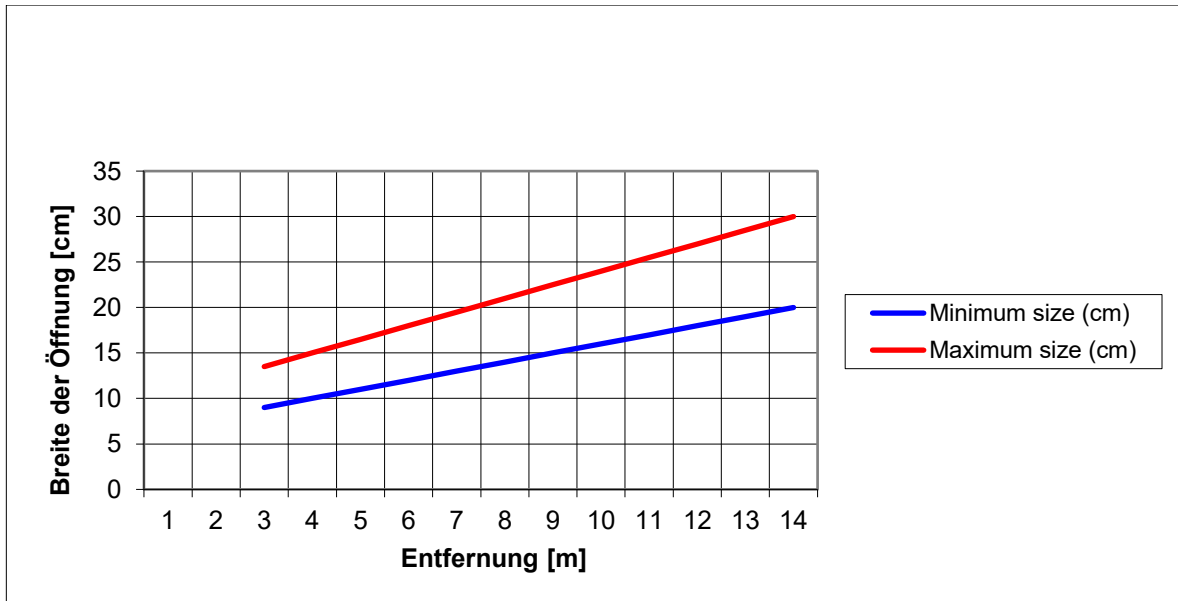

Die Entfernung bemisst sich vom vorderen Ende des Abschlagfeldes bis zum Beginn des Hindernisses.

Die Mindestentfernung zum Hindernis bei Bahnen mit einem Hindernis nach dieser Tabelle (1, 16, 18, 19, 22, 25, 29 und 32) beträgt 3 m.

Bei Bahnen mit mehreren Hindernissen ist bei der entsprechenden Bahn in den Normungsbestimmungen festgelegt, welches Hindernis für die Bemessung relevant ist.

Entfernung (m)	Minimale Größe (cm)	Maximale Größe (cm)
3	9,00	13,50
4	10,00	15,00
5	11,00	16,50
6	12,00	18,00
7	13,00	19,50
8	14,00	21,00
9	15,00	22,50
10	16,00	24,00
11	17,00	25,50
12	18,00	27,00
13	19,00	28,50
14	20,00	30,00

Tabelle 2

Seitentore

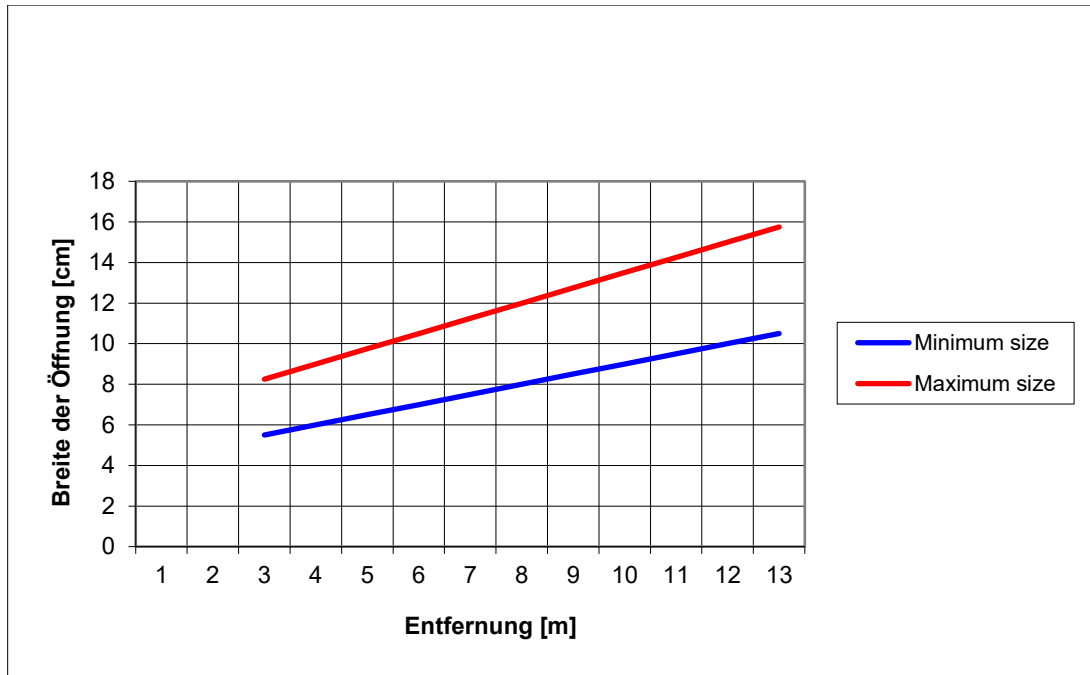

Die Entfernung bemisst sich vom vorderen Ende des Abschlagfeldes bis zum Beginn des Hindernisses. Die Mindestentfernung bis zum Hindernis beträgt 3 m.

Entfernung (m)	Minimale Größe (cm)	Maximale Größe (cm)
3	5,50	8,25
4	6,00	9,00
5	6,50	9,75
6	7,00	10,50
7	7,50	11,25
8	8,00	12,00
9	8,50	12,75
10	9,00	13,50
11	9,50	14,25
12	10,00	15,00
13	10,50	15,75

Tabelle 3 Örkelljunga, Möllberg-Mulde, Steigung mit Vertikalloch und Stationäre Waage

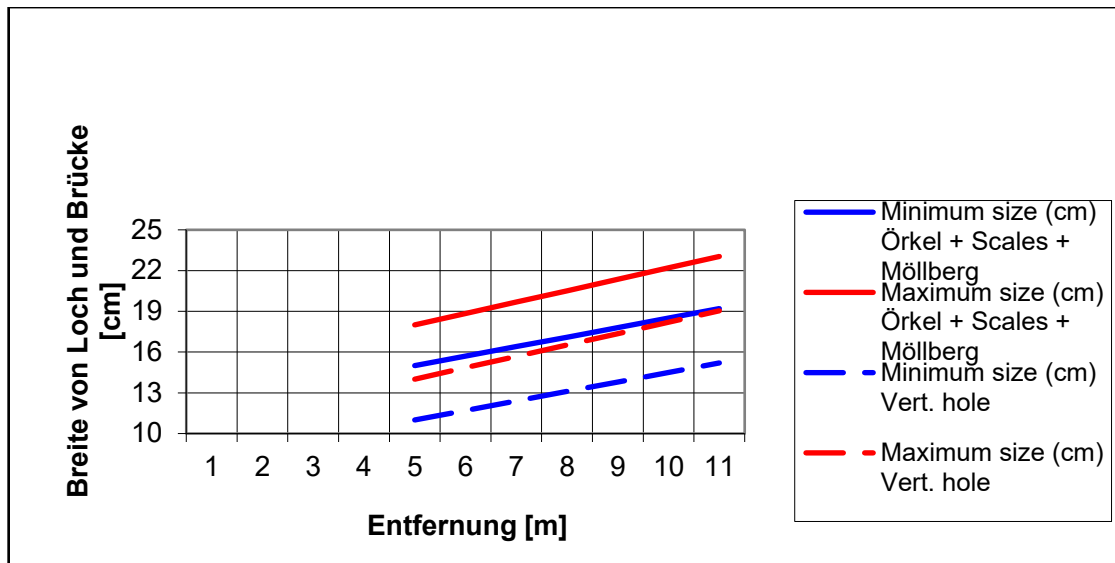

Die Entfernung bemisst sich vom vorderen Ende des Abschlagfeldes bis zum Beginn des Lochs/Schlitzes.  
Die Mindestentfernung zum Loch/Schlitz beträgt 5 m.

Breite des Lochs/Schlitzes und der Brücke

Entfernung (m)	Minimale Breite (cm) Örkell + Waage + Möllberg		Maximale Breite (cm) Örkell + Waage + Möllberg	
	Minimale Breite (cm) Vertikalloch	Maximale Breite (cm) Vertikalloch	Minimale Breite (cm) Örkell + Waage + Möllberg	Maximale Breite (cm) Örkell + Waage + Möllberg
5	11,00	14,00	15,00	18,00
6	11,70	14,84	15,70	18,84
7	12,40	15,68	16,40	19,68
8	13,10	16,52	17,10	20,52
9	13,80	17,36	17,80	21,36
10	14,50	18,20	18,50	22,20
11	15,20	19,04	19,20	23,04

Tabelle 3 Örkelljunga, Steigung mit Vertikalloch, Hufeisen

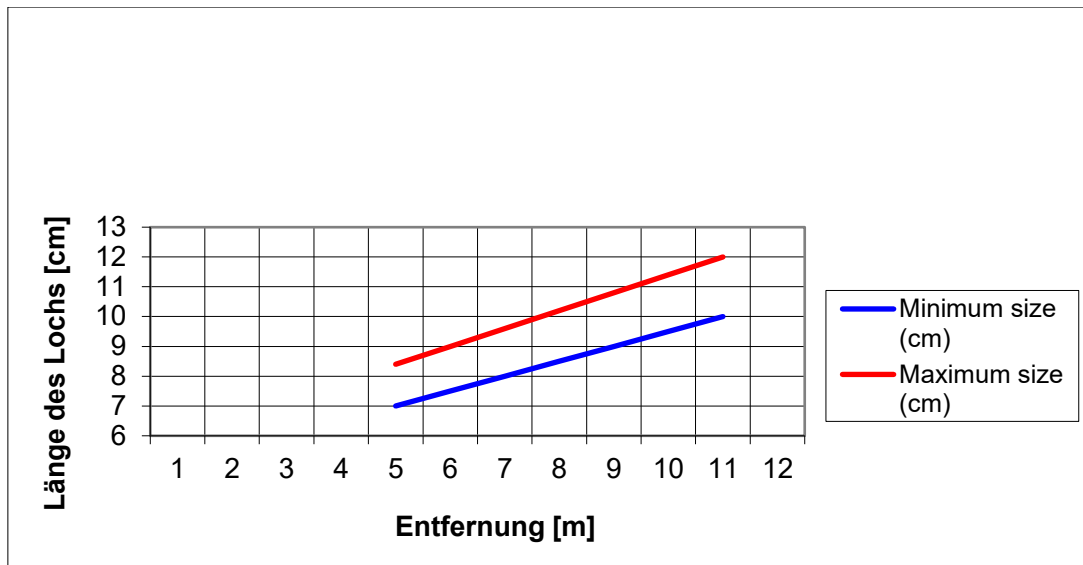

Länge des Lochs/Schlitzes

Entfernung (m)	Minimale Länge (cm)	Maximale Länge (cm)
5	7,00	8,40
6	7,50	9,00
7	8,00	9,60
8	8,50	10,20
9	9,00	10,80
10	9,50	11,40
11	10,00	12,00

Tabelle 4

Steigung mit Mittelloch, Steigung mit Seitenloch, Mittelhügel

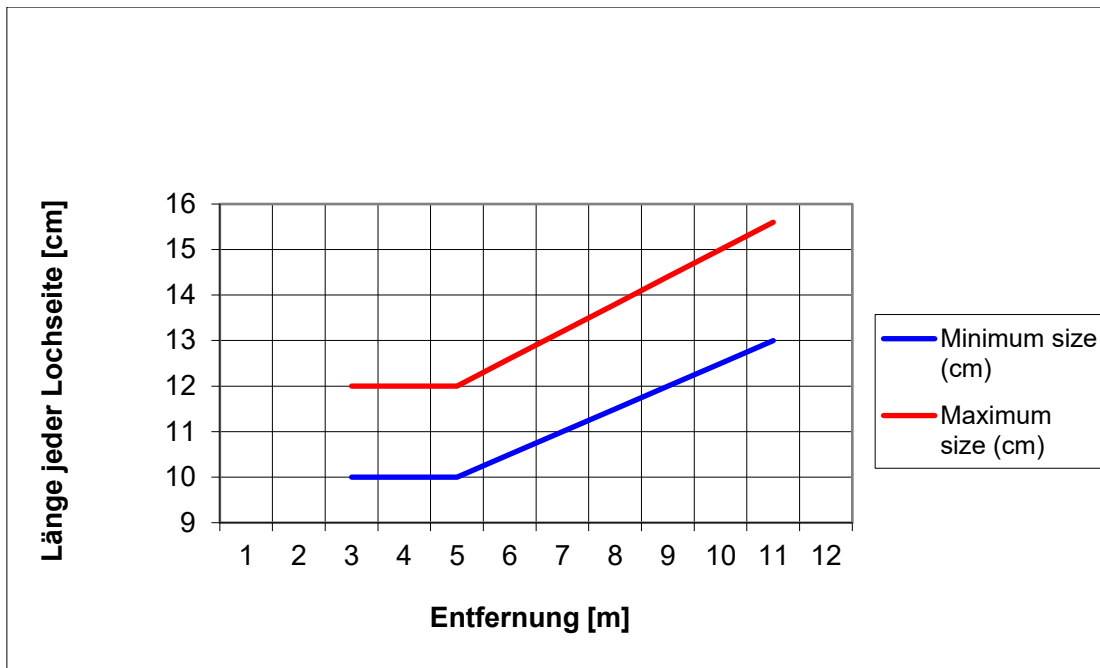

Die Entfernung bemisst sich vom vorderen Ende des Abschlagfeldes bis zum Beginn des Lochs.

Jede Seite des Lochs muss die gleiche Länge haben.

Die Mindestentfernung zum Loch beträgt beim Mittelhügel 3 m.

Die Mindestentfernung zum Loch beträgt bei beiden Typen der Steigung mit Loch 5 m.

Entfernung (m)	Minimale Länge (cm)	Maximale Länge (cm)
3	10,00	12,00
4	10,00	12,00
5	10,00	12,00
6	10,50	12,60
7	11,00	13,20
8	11,50	13,80
9	12,00	14,40
10	12,50	15,00
11	13,00	15,60

Tabelle 5 Deutscher Absatz, Schwedischer Absatz

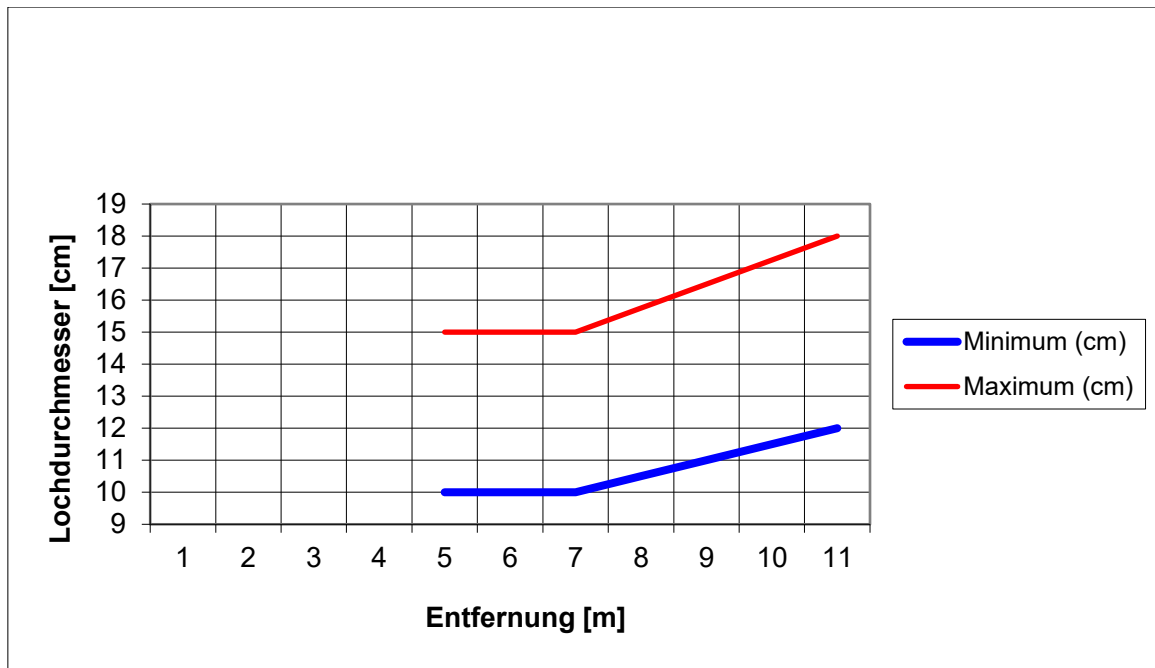

Die Entfernung bemisst sich vom vorderen Ende des Abschlagfeldes bis zum Beginn des Lochs.

Entfernung (m)	Minimum (cm)	Maximum (cm)
5	10,00	15,00
6	10,00	15,00
7	10,00	15,00
8	10,50	15,75
9	11,00	16,50
10	11,50	17,25
11	12,00	18,00